



RK 1785 KE colore

CZ RYCHLOVARNÁ KONVICE
NÁVOD K OBSLUZE

SK RÝCHLOVARNÁ KANVICA
NÁVOD NA OBSLUHU

PL CZAJNIK ELEKTRYCZNY
INSTRUKCJA OBSŁUGI

HU GYORSFORRALÓ
HASZNÁLATI ÚTMUTATÓ

DE WASSERKOCHER
BEDIENUNGSANLEITUNG

GB ELECTRIC KETTLE
INSTRUCTION MANUAL

HR/BIH KUHALO ZA VODU
UPUTE ZA UPORABU

SI GRELNİK VODE
NAVODILA

SR/MNE KUVALO ZA VODU
UPUTSTVO ZA UPOTREBU

ET ELEKTRIKANN
KASUTUSJUHEND

LT ELEKTRINIS VIRDULYS
INSTRUKCIJŲ VADOVAS

LV ELEKTRISKĀ TĒJKANNA
ROKASGRĀMATA

■ Před uvedením výrobku do provozu si důkladně přečtěte tento návod a bezpečnostní pokyny, které jsou v tomto návodu obsaženy. Návod musí být vždy přiložen k přístroji. ■ Před uvedením výrobku do prevádzky si dôkladne prečítajte tento návod a bezpečnostné pokyny, ktoré sú v tomto návode obsiahnuté. Návod musí byť vždy priložený k prístroju. ■ Przed pierwszym użyciem urządzenia prosimy o uważne zapoznanie się z instrukcjami dotyczącymi bezpieczeństwa i użytkowania. Instrukcja obsługi musi być zawsze dołączona. ■ A termék használatba vétele előtt figyelmesen olvassa el ezt a használati útmutatót és az útmutatóban található biztonsági rendelkezéseket. A használati útmutatót tartsa a készülék közelében. ■ Bitte lesen Sie vor der Inbetriebnahme des Produktes diese Anleitung und die darin enthaltenen Sicherheitshinweise aufmerksam durch. Die Bedienungsanleitung muss dem Gerät immer beigelegt sein. ■ Always read the safety&use instructions carefully before using your appliance for the first time. The user's manual must be always included. ■ Uvijek pročitajte sigurnosne upute i upute za uporabu prije prvog korištenja vašeg uređaja. Upute moraju uvijek biti priložene. ■ Pred vzklopom izdelka temeljito preberite ta navodila in varnostne napotke, ki so navedeni v teh navodilih. Navodila morajo biti vedno priložena k napravi. ■ Uvek pažljivo pročitajte uputstva za sigurnost i upotrebu pre upotrebe uređaja po prvi put. Korisničko uputstvo mora uvek biti priloženo. ■ Enne seadme esmakordset kasutamist lugege ohutus- ja kasutusjuhised alati hoolikalt läbi. Kasutusjuhend peab alati kaasas olema. ■ Pirms naudādamies prietaisu pirmajai kartai, visuomet atidziļi perskaitykite saugos ir naudojimo instrukcijas. Kartu su gaminiu visada privalo būti jo naudotojo vadovas. ■ Pirms ierīces pirmās lietošanas reizes vienmēr rūpīgi izlasiet drošības un lietošanas norādījumus. Rokasgrāmata vienmēr jāpievieno ierīcei.

POPIS / POPIS / OPIS / A KÉSZÜLÉK RÉSZEI / BESCHREIBUNG / DESCRIPTION / OPIS / OPIS / OPIS / KIRJELDUS / APRAŠYMAS / APRAKSTS

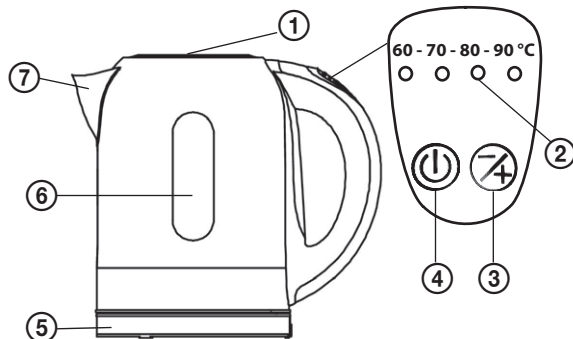

CZ

1. Víko
2. Indikátory teploty
3. Tlačítko nastavení teploty
4. Tlačítko zapnutí
5. Základna
6. Měrka hladiny vody a kontrolka
7. Hrdlo s odnímatelným filtrem

SK

1. Veko
2. Indikátory teploty
3. Tlačidlo nastavenia teploty
4. Tlačidlo zapnutia
5. Základňa
6. Mierka hladiny vody a kontrolka
7. Hrdlo s odoberateľným filtrom

PL

1. Pokrywka
2. Wskaźnik temperatury
3. Przycisk ustawienia temperatury
4. Przycisk włączania
5. Podstawa
6. Wskaźnik poziomu wody i lampka kontrolna
7. Lejek z filtrem wymiennym

HU

1. Fedél
2. Hőmérséklet jelző
3. Hőmérséklet beállításának gombja
4. Bekapcsolás gomb
5. Készülék
6. Vízsztint jelző és jelzőfény
7. Torok levehető szűrővel

DE

1. Deckel
2. Temperaturanzeige
3. Temperatureinstellungs-Taste
4. Ein/Aus-Schalter
5. Gerätebasis
6. Wasserstandpegel und Anzeige
7. Hals mit herausnehmbaren Filter

GB

1. Lid
2. Temperature indicator
3. Temperature control button
4. ON/OFF button
5. Base
6. Water level indicator
7. Nozzle with removable filter

HR/BIH

1. Poklopac
2. Pokazatelj temperature
3. Tipka za odabir temperature
4. Tipka prekidača
5. Postolje
6. Oznaka za mjerenje razine vode
7. Grlo s odvojivim filtrom

SI

1. Pokrov
2. Indikatorji temperature
3. Tipka nastavljen temperature
4. Tipka vklopa
5. Osnova
6. Merilec nivoja vode in kontrolna lučka
7. Vrat z odstranljivim filtrom

SR/MNE

1. Poklopac
2. Pokazivač temperature
3. Taster za odabir temperature
4. Prekidač
5. Postolje
6. Oznaka za merenje nivoa vode
7. Grlo s odvojivim filtrom

ET

1. Kaas
2. Temperatuurinäidik
3. Temperatuuri reguleerimisnupp
4. ON/OFF (sees/väljas) nupp
5. Alus
6. Veetaseme mõõdik
7. Eemaldatava filtriga otsik

LT

1. Dangtis
2. Temperatūros indikatorius
3. Temperatūros valdymo mygtukas
4. ON/OFF (įjungimo / išjungimo) mygtukas
5. Pagrindas
6. Vandens lygio indikatorius
7. Snapelis su išimamu filtru

LV

1. Vāks
2. Temperatūras indikators
3. Temperatūras vadības poga
4. Ieslēgšanas/izslēgšanas poga
5. Pamatne
6. Ūdens līmeņa rādītājs
7. Snipis ar noņemamu filtru

BEZPEČNOSTNÍ POKYNY

Čtěte pozorně a uschovejte pro budoucí potřebu!

Varování: Bezpečnostní opatření a pokyny uvedené v tomto návodu nezahrnují všechny možné podmínky a situace, ke kterým může dojít. Uživatel musí pochopit, že faktorem, který nelze zabudovat do žádného z výrobků, je zdravý rozum, opatrnost a péče. Tyto faktory tedy musí být zajištěny uživatelem/uživateli používajícími a obsluhujícími toto zařízení. Neodpovídáme za škody způsobené během přepravy, nesprávným používáním, kolísáním napětí nebo změnou či úpravou jakékoliv části zařízení.

Aby nedošlo ke vzniku požáru nebo k úrazu elektrickým proudem, měla by být při používání elektrických zařízení vždy dodržována základní opatření, včetně těch následujících:

1. Ujistěte se, že napětí ve vaší zásuvce odpovídá napětí uvedenému na štítku zařízení a že je zásuvka řádně uzemněná. Zásuvka musí být instalována podle platné elektrotechnické normy ČSN.
2. Nepoužívejte konvici, pokud je přívodní kabel poškozen. **Veškeré opravy včetně výměny napájecího přívodu svěřte odbornému servisu! Nedemontujte ochranné kryty zařízení, hrozí nebezpečí úrazu elektrickým proudem!**
3. Konvici nesmíte ponořit do vody ani do jiné tekutiny!
4. Chraňte zařízení před přímým kontaktem s vodou a jinými tekutinami, aby nedošlo k případnému úrazu elektrickým proudem.
5. Nepoužívejte konvici venku nebo ve vlhkém prostředí. Nedotýkejte se přívodního kabelu nebo konvice mokřými rukama. Hrozí nebezpečí úrazu elektrickým proudem.
6. Doporučujeme nenechávat konvici se zasunutým přívodním kabelem v zásuvce bez dozoru. Před údržbou vytáhněte přívodní kabel ze síťové zásuvky. Vidlici nevytahujte ze zásuvky taháním za kabel. Kabel odpojte ze zásuvky uchopením za vidlici.
7. Přívodní kabel se nesmí dotýkat horkých částí ani vést přes ostré hrany.
8. Používejte pouze originální příslušenství.
9. Konvice by neměla být ponechána během chodu bez dozoru.

10. Dbejte zvýšené pozornosti, pokud používáte konvici v blízkosti dětí. Nikdy nenechávejte manipulovat s přístrojem samotné děti, abyste je ochránili před nebezpečím úrazu elektrickým proudem. Postavte konvici pouze na takové místo, aby děti neměly ke spotřebiči přístup. Dbejte na to, aby přívod nevisel dolů.
11. Konvici nepokládejte na horký povrch ani jej nepoužívejte v blízkosti zdroje tepla (např. plotýnky sporáku).
12. Používejte konvici pouze v souladu s pokyny uvedenými v tomto návodu. Výrobce neodpovídá za škody způsobené nesprávným použitím tohoto zařízení.
13. Je-li konvice přeplněna, může dojít k vystříknutí horké vody.
14. Před sejmutím konvice z podstavce zajistěte, aby byla konvice vypnuta
15. Konvici používejte pouze s dodaným podstavcem!
16. **VÝSTRAHA** : Neodnímejte víko, dokud se voda vaří.
17. Zabraňte stříkání vody na panel ovládacích prvků, vniknutí vody by mohlo ovlivnit správnou funkci.
18. Tento spotřebič je určen pro použití v domácnosti a podobných prostorech, jako jsou:
 - kuchyňské kouty v obchodech, kancelářích a ostatních pracovištích
 - spotřebiče používané v zemědělství
 - spotřebiče používané hosty v hotelích, motelech a jiných obytných oblastech
 - spotřebiče používané v podnicích zajišťujících nocleh se snídaní
19. Tento spotřebič mohou používat děti ve věku 8 let a starší, pokud jsou pod dozorem nebo byly poučeny o používání spotřebiče bezpečným způsobem a rozumí případným nebezpečím. Čištění a údržbu prováděnou uživatelem nesmějí provádět děti, pokud nejsou starší 8 let a pod dozorem. Udržujte spotřebič a jeho přívod mimo dosah dětí mladších 8 let. Spotřebiče mohou používat osoby se sníženými fyzickými, smyslovými či mentálními schopnostmi nebo nedostatkem zkušeností a znalostí, pokud jsou pod dozorem nebo byly poučeny o používání spotřebiče bezpečným způsobem a rozumí případným nebezpečím. Děti si se spotřebičem nesmějí hrát.

Do not immerse in water! – Neponořovat do vody!

UPOZORNĚNÍ

- Konvice nesmí být použita k ohřevu jiných kapalin než je voda! Nikdy do konvice nevkládejte sáčky s čajem, sypané čaje ani žádné jiné příměsi pro výrobu nápojů.
- Při plnění konvice používejte pouze studenou vodu.
- Hladina vody musí být mezi značkami minimálního a maximálního množství. Při přeplnění konvice hrozí vystříknutí vroucí vody.
- Před sejmutím ze základny konvici vždy nejprve vypněte.
- Vždy se ujistěte, že je víko dobře zavřeno.
- Základna a vnější strana konvice nesmějí být mokré.
- Konvici používejte vždy pouze s dodanou základnou.

CZ

POKYNY K POUŽÍVÁNÍ

Před prvním použitím





Před prvním použitím naplňte konvici čistou studenou pitnou vodou po max. úroveň, zapněte ji a vodu uveďte do varu. Následně vodu vylijte a postup alespoň pětikrát zopakujte. Dalším doporučením je ponechat prázdnou konvici otevřenou 24 hodin. Materiál konvice přicházející do styku s vodou má atest o zdravotní nezávadnosti.

- Po uvedení vody do varu se konvice automaticky vypne.
- Při vylévání vody z konvice neotevírejte víko.
- Po použití odpojte vidlici napájecího přívodu ze zásuvky.
- Konvice je vybavena obvodem automatického bezpečnostního vypnutí, který chrání spotřebič před přehřátím. Obvod se aktivuje, pokud je konvice zapnuta s nedostatečným množstvím vody. Pokud se aktivoval obvod automatického vypnutí, konvici vypněte, odpojte od napájení a nechejte 5 až 10 minut zchladnout. Poté můžete konvici znovu naplnit vodou a používat obvyklým způsobem.

Základní použití

1. Umístěte základnu na suchý a rovný povrch a zapojte přírodní šňůru do elektrické zásuvky. Umístěte konvici na základnu.
2. Stiskněte krátce tlačítko , ozve se zvukový signál a spustí se ohřev. Základní teplota je nastavena na 100 °C a kontrolka ohřevu svítí červeně.
3. Když je voda uvařena, konvice se vypne, zhasne kontrolka a ozve se zvukový signál.
4. Po použití odpojte vidlici napájecího přívodu ze zásuvky.

Pokročilé funkce

1. Stiskněte na 3 vteřiny tlačítko , ozve se zvukový signál a spustí se ohřev vody, LED kontrolka bude problikávat červeně. Po uvaření vody (100 °C) bude konvice po dobu 2 hodin udržovat teplotu vody a bude problikávat kontrolka. Během těchto dvou hodin se vždy zapne ohřev, když teplota vody poklesne na 85 °C.
2. Stiskněte jednou tlačítko , rozsvítí se indikátor 60 °C. Kontrolka ohřevu se rozsvítí zeleně a voda bude ohřívána na 60 °C.
3. Stiskněte dvakrát tlačítko , rozsvítí se indikátor 70 °C. Kontrolka ohřevu se rozsvítí modře a voda bude ohřívána na 70 °C.
4. Stiskněte třikrát tlačítko , rozsvítí se indikátor 80 °C. Kontrolka ohřevu se rozsvítí žlutě a voda bude ohřívána na 80 °C.
5. Stiskněte čtyřikrát tlačítko , rozsvítí se indikátor 90 °C. Kontrolka ohřevu se rozsvítí fialově a voda bude ohřívána na 90 °C.
6. Po použití odpojte vidlici napájecího přívodu ze zásuvky.

Vhodná teplota pro přípravu jednotlivých nápojů

CZ

Nápoj	Nastavení teploty	Tolerance
Čaj Sencha, dětské příkrmy	60°C	+/-5°C
Zelený čaj	70°C	+/-5°C
Bílý čaj	80°C	+/-5°C
Rozpustná káva	90°C	+/-5°C
Mletá káva, černý čaj a bylinkové čaje	100°C	+/-5°C

Poznámka: Tento produkt není kalibrován pro komerční nebo vědecké účely. Výsledná teplota se může lišit od teploty indikované na ovládacím panelu v rozmezí +/-5°C.

ÚDRŽBA A ČIŠTĚNÍ

- Před čištěním konvice vždy odpojte vidlici napájecího přívodu ze zásuvky a spotřebič nechte důkladně zchladnout!
- Vnější části spotřebiče otírejte navlhčeným hadříkem a poté vytřete do sucha. K čištění nepoužívejte ostré předměty nebo abrazivní prostředky, které by mohly poškodit povrchovou úpravu.
- Vyjměte filtr vodního kamene a omyjte jej čistou vodou.
- Pravidelně odstraňujte usazený vodní kámen. K tomuto účelu použijte běžně dostupné prostředky určené k odvápnění kuchyňského náčiní.

TECHNICKÉ ÚDAJE

Objem: 1,7 l

Jmenovité napětí: 220–240 V~ 50/60 Hz

Jmenovitý příkon: 1850–2200 W

VYUŽITÍ A LIKVIDACE ODPADU

Balící papír a vlnitá lepenka – odevzdat do sběrných surovin. Přebalová folie, PE sáčky, plastové díly – do sběrných kontejnerů na plasty.

LIKVIDACE VÝROBKU PO UKONČENÍ ŽIVOTNOSTI

Likvidace použitých elektrických a elektronických zařízení (platí v členských zemích EU a dalších evropských zemích se zavedeným systémem třídění odpadu)

Vyobrazený symbol na produktu nebo na obalu znamená, že s produktem by nemělo být nakládáno jako s domovním odpadem. Produkt odevzdejte na místo určené pro recyklaci elektrických a elektronických zařízení. Správnou likvidaci produktu zabráníte negativním vlivům na lidské zdraví a životní prostředí. Recyklace materiálů přispívá k ochraně přírodních zdrojů. Více informací o recyklaci tohoto produktu Vám poskytne obecní úřad, organizace pro zpracování domovního odpadu nebo prodejní místo, kde jste produkt zakoupili.



08/05

Tento výrobek splňuje požadavky směrnice EU o elektromagnetické kompatibilitě a elektrické bezpečnosti.



Návod k obsluze je k dispozici na webových stránkách www.ecg.cz

Změna textu a technických parametrů vyhrazena.

BEZPEČNOSTNÉ POKYNY

Čítajte pozorne a uschovajte na budúcu potrebu!

Varovanie: Bezpečnostné opatrenia a pokyny uvedené v tomto návode nezahŕňajú všetky možné podmienky a situácie, ku ktorým môže dôjsť. Používateľ musí pochopiť, že faktorom, ktorý nie je možné zabudovať do žiadneho z výrobkov, je zdravý rozum, opatrnosť a starostlivosť. Tieto faktory teda musia byť zaistené používateľom/používateľmi používajúcimi a obsluhujúcimi toto zariadenie. Nezodpovedáme za škody spôsobené počas prepravy, nesprávnym používaním, kolísaním napätia alebo zmenou či úpravou akejkoľvek časti zariadenia.

SK

Aby nedošlo k vzniku požiaru alebo k úrazu elektrickým prúdom, mali by sa pri používaní elektrických zariadení vždy dodržiavať základné opatrenia, vrátane týchto:

1. Uistite sa, že napätie vo vašej zásuvke zodpovedá napätiu uvedenému na štítku zariadenia a že je zásuvka riadne uzemnená. Zásuvka musí byť inštalovaná podľa platnej elektrotechnickej normy podľa EN.
2. Nepoužívajte kanvicu, ak je prívodný kábel poškodený. **Všetky opravy vrátane výmeny napájacieho prívodu zverte odbornému servisu! Nedemontujte ochranné kryty zariadenia, hrozí nebezpečenstvo úrazu elektrickým prúdom!**
3. Nikdy prístroj neponárajte do vody ani inej tekutiny.
4. Chráňte zariadenie pred priamym kontaktom s vodou a inými tekutinami, aby nedošlo k prípadnému úrazu elektrickým prúdom.
5. Nepoužívajte kanvicu vonku alebo vo vlhkom prostredí. Nedotýkajte sa prívodného kábla alebo kanvice mokrými rukami. Hrozí nebezpečenstvo úrazu elektrickým prúdom.
6. Odporúčame nenechávať kanvicu so zasunutým prívodným káblom v zásuvke bez dozoru. Pred údržbou vytiahnite prívodný kábel zo sieťovej zásuvky. Vidlicu nevyťahujte zo zásuvky ťahaním za kábel. Kábel odpojte od zásuvky uchopením za vidlicu.
7. Prívodný kábel sa nesmie dotýkať horúcich častí ani viesť cez ostré hrany.

8. Používajte iba originálne príslušenstvo.
9. Kanvicu by ste nemali ponechať počas chodu bez dozoru.
10. Dbajte na zvýšenú pozornosť, ak používate kanvicu v blízkosti detí.
Nikdy nenechávajte manipulovať s prístrojom samotné deti, aby ste ich ochránili pred nebezpečenstvom úrazu elektrickým prúdom. Postavte kanvicu iba na také miesto, aby deti nemali k spotrebiču prístup. Dbajte na to, aby prívodný kábel nevisel dole.
11. Kanvicu nekladte na horúci povrch ani ju nepoužívajte v blízkosti zdroja tepla (napr. platne sporáka).
12. Používajte kanvicu iba v súlade s pokynmi uvedenými v tomto návode. Výrobca nezodpovedá za škody spôsobené nesprávnym použitím tohto zariadenia.
13. Ak je kanvica preplnená, môže dôjsť k vystreknutiu horúcej vody.
14. Pred odobratím kanvice z podstavca zaistite, aby bola kanvica vypnutá.
15. Kanvicu používajte iba s dodaným podstavcom!
16. **VÝSTRAHA:** Neodoberajte veko, kým sa voda varí.
17. Zabráňte striekaniu vody na panel ovládacích prvkov, vniknutie vody by mohlo ovplyvniť správnu funkciu.
18. Tento spotrebič je určený na použitie v domácnosti a podobných priestoroch, ako sú:
 - kuchynské kúty v obchodoch, kanceláriách a ostatných pracoviskách
 - spotrebiče používané v poľnohospodárstve
 - spotrebiče používané hosťami v hoteloch, motelloch a iných obytných oblastiach
 - spotrebiče používané v podnikoch zaisťujúcich nocľah s raňajkami
19. Tento spotrebič môžu používať deti vo veku 8 rokov a staršie, ak sú pod dozorom alebo boli poučené o používaní spotrebiča bezpečným spôsobom a rozumejú prípadným nebezpečenstvám. Čistenie a údržbu vykonávanú používateľom nesmú vykonávať deti, ak nie sú staršie ako 8 rokov a pod dozorom. Udržujte spotrebič a jeho prívod mimo dosahu detí mladších ako 8 rokov. Spotrebiče môžu používať osoby so zníženými fyzickými, zmyslovými či mentálnymi

schopnosťami alebo nedostatkom skúseností a znalostí, ak sú pod dozorom alebo boli poučené o používaní spotrebiča bezpečným spôsobom a rozumejú prípadným nebezpečenstvám. Deti sa so spotrebičom nesmú hrať.

SK

Do not immerse in water! – Neponárajte do vody!

UPOZORNENIE

- Kanvica sa nesmie použiť na ohrev iných kvapalín než voda! Nikdy do kanvice nevkładajte vrecúška s čajom, sypané čaje ani žiadne iné prímеси na výrobu nápojov.
- Pri plnení kanvice používajte iba studenú vodu.
- Hladina vody musí byť medzi značkami minimálneho a maximálneho množstva. Pri preplnení kanvice hrozí vystreknutie vriacej vody.
- Pred odobratím zo základne kanvicu vždy najprv vypnite.
- Vždy sa uistite, či je veko dobre zatvorené.
- Základňa a vonkajšia strana kanvice nesmú byť mokré.
- Kanvicu používajte vždy iba s dodanou základňou.

POKYNY NA POUŽÍVANIE

Pred prvým použitím



Pred prvým použitím naplňte kanvicu čistou studenou pitnou vodou po max. úroveň, zapnite ju a vodu uvedte do varu. Následne vodu vylejte a postup aspoň päťkrát zopakujte. Ďalším odporúčaním je ponechať prázdnu kanvicu otvorenú 24 hodín. Materiál kanvice prichádzajúci do styku s vodou má atest o zdravotnej bezchybnosti.



- Po uvedení vody do varu sa kanvica automaticky vypne.
- Pri vylievaní vody z kanvice neotvárajte veko.
- Po použití odpojte vidlicu napájacieho prívodu zo zásuvky.
- Kanvica je vybavená obvodom automatického bezpečnostného vypnutia, ktorý chráni spotrebič pred prehriatím. Obvod sa aktivuje, ak je kanvica zapnutá s nedostatočným množstvom vody. Ak sa aktivoval obvod automatického vypnutia, kanvicu vypnite, odpojte od napájania a nechajte 5 až 10 minút schladnúť. Potom môžete kanvicu znovu naplniť vodou a používať obvyklým spôsobom.

Základné použitie

1. Umiestnite základňu na suchý a rovný povrch a zapojte prívodnú šnúru do elektrickej zásuvky. Umiestnite kanvicu na základňu.
2. Stlačte krátko tlačidlo , ozve sa zvukový signál a spustí sa ohrev. Základná teplota je nastavená na 100 °C a kontrolka ohrevu svieti červeno.
3. Keď je voda uvarená, kanvica sa vypne, zhasne kontrolka a ozve sa zvukový signál.
4. Po použití odpojte vidlicu napájacieho prívodu zo zásuvky.

Pokročilé funkcie

1. Stlačte na 3 sekundy tlačidlo , ozve sa zvukový signál a spustí sa ohrev vody, LED kontrolka bude blikať červeno. Po uvarení vody (100 °C) bude kanvica 2 hodiny udržiavať teplotu vody a bude blikať kontrolka. Počas týchto dvoch hodín sa vždy zapne ohrev, keď teplota vody poklesne na 85 °C.
2. Stlačte raz tlačidlo , rozsvieti sa indikátor 60 °C. Kontrolka ohrevu sa rozsvieti zeleno a voda sa bude ohrievať na 60 °C.
3. Stlačte dvakrát tlačidlo , rozsvieti sa indikátor 70 °C. Kontrolka ohrevu sa rozsvieti modro a voda sa bude ohrievať na 70 °C.

4. Stlačte trikrát tlačidlo , rozsvieti sa indikátor 80°C. Kontrolka ohrevu sa rozsvieti žltá a voda sa bude ohrievať na 80°C.
5. Stlačte štyrikrát tlačidlo , rozsvieti sa indikátor 90°C. Kontrolka ohrevu sa rozsvieti fialovo a voda sa bude ohrievať na 90°C.
6. Po použití odpojte vidlicu napájacieho prívodu zo zásuvky.

Vhodná teplota na prípravu jednotlivých nápojov

Nápoj	Nastavenie teploty	Tolerancia
Čaj Sencha, detské príkrmy	60°C	+/-5°C
Zelený čaj	70°C	+/-5°C
Biely čaj	80°C	+/-5°C
Rozpustná káva	90°C	+/-5°C
Mletá káva, čierny čaj a bylinkové čaje	100°C	+/-5°C

Poznámka: Tento produkt nie je kalibrovaný na komerčné alebo vedecké účely. Výsledná teplota sa môže líšiť od teploty indikovanej na ovládacom paneli v rozmedzí +/-5°C.

ÚDRŽBA A ČISTENIE

- Pred čistením kanvice vždy odpojte vidlicu napájacieho prívodu zo zásuvky a spotrebič nechajte dôkladne schladnúť!
- Vonkajšie časti spotrebiča utierajte navlhčenou handričkou a potom vytrite do sucha. Na čistenie nepoužívajte ostré predmety alebo abrazívne prostriedky, ktoré by mohli poškodiť povrchovú úpravu.
- Vyberte filter vodného kameňa a umyte ho čistou vodou.
- Pravidelne odstraňujte usadený vodný kameň. Na tento účel používajte bežne dostupné prostriedky určené na odvápnenie kuchynského náčinia.

TECHNICKÉ ÚDAJE

Objem: 1,7 l

Menovité napätie: 220 – 240 V~ 50/60 Hz

Menovitý príkon: 1 850 – 2 200 W

VYUŽITIE A LIKVIDÁCIA OBALOV

Baliaci papier a vlnitá lepenka – odovzdajte do zberných surovín. Prebalová fólia, PE vrecká, plastové diely – vyhadzujte do kontajnerov na plasty.

LIKVIDÁCIA VÝROBKU PO SKONČENÍ ŽIVOTNOSTI

Likvidácia použitých elektrických a elektronických zariadení (platí v členských krajinách EÚ a ďalších európskych krajinách so zavedeným systémom triedenia odpadu)

Vyobrazený symbol na produkte alebo na obale znamená, že s produktom by sa nemalo nakladať ako s domovým odpadom. Produkt odovzdajte na miesto určené na recykláciu elektrických a elektronických zariadení. Správnu likvidáciu produktu zabránite negatívnym vplyvom na ľudské zdravie a životné prostredie. Recyklácia materiálov prispieva k ochrane prírodných zdrojov. Viac informácií o recyklácii tohto produktu vám poskytne obecný úrad, organizácia na spracovanie domového odpadu alebo predajné miesto, kde ste produkt kúpili.



08/05

Tento výrobok spĺňa požiadavky smerníc EÚ o elektromagnetickej kompatibilita a elektrickej bezpečnosti.



Návod na obsluhu je k dispozícii na webových stránkach www.ecg.sk.

Zmena textu a technických parametrov vyhradená.

INSTRUKCJE BEZPIECZEŃSTWA

Należy uważnie przeczytać i zachować do wglądu!

Ostrzeżenie: Wskazówki i środki bezpieczeństwa w niniejszej instrukcji nie obejmują wszystkich warunków i sytuacji, mogących spowodować zagrożenie. Najważniejszym czynnikiem odpowiadającym za bezpieczne korzystanie z urządzeń elektrycznych jest ostrożność i zdrowy rozsądek. Należy mieć to na uwadze w trakcie obsługi urządzenia. Nie ponosimy odpowiedzialności za szkody powstałe podczas transportu, na skutek nieprawidłowego użytkowania, wahań napięcia oraz zmiany lub modyfikacji którejkolwiek części urządzenia.

Aby zapobiec wzniesieniu ognia lub porażeniu prądem elektrycznym, korzystając z urządzeń elektrycznych, należy przestrzegać podstawowych zasad bezpieczeństwa, m.in.:

1. Upewnij się, że napięcie w sieci odpowiada napięciu podanemu na naklejce na urządzeniu, a gniazdko jest odpowiednio uziemione. Gniazdko musi być zainstalowane zgodnie z obowiązującymi przepisami zgodnymi z normą EN.
2. Nie wolno korzystać z czajnika, kiedy uszkodzony jest przewód zasilania. **Wszelkie naprawy, w tym wymianę przewodu zasilającego, należy zlecić w profesjonalnym serwisie! Nie zdejmuj osłon urządzenia, mogłoby to spowodować porażenie prądem elektrycznym!**
3. Czajnika nie wolno zanurzać w wodzie ani innej cieczy!
4. Aby zapobiec porażeniu prądem elektrycznym, należy chronić urządzenie przed bezpośrednim kontaktem z wodą i innymi cieczami.
5. Nie korzystaj z urządzenia na zewnątrz ani w wilgotnym środowisku. Nie dotykaj czajnika ani przewodu zasilającego mokrymi rękami. Mogłoby to spowodować porażenie prądem elektrycznym.
6. Nie należy pozostawiać czajnika podłączonego do gniazda zasilania bez nadzoru. Przed czynnościami konserwacyjnymi należy wyjąć wtyczkę przewodu zasilającego z gniazdka. Nie należy wyciągać wtyczki pociągając za kabel. Odłącz kabel chwytając za wtyczkę.

7. Przewód zasilania nie może dotykać rozgrzanych elementów ani ostrych krawędzi.
8. Korzystaj wyłącznie z oryginalnych akcesoriów.
9. Nie pozostawiaj włączonego czajnika bez nadzoru.
10. Należy zachować szczególną ostrożność, jeżeli w pobliżu urządzenia przebywają dzieci. Aby zapobiec porażeniu prądem elektrycznym, nie należy pozwalać dzieciom na samodzielną obsługę urządzenia. Czajnik należy umieścić poza zasięgiem dzieci. Należy zadbać, aby przewód nie zwisał.
11. Czajnika nie należy stawiać na rozgrzanej powierzchni ani korzystać z niego w pobliżu źródeł ciepła (np. płyty grzewczej kuchenki).
12. Stosuj tylko zgodnie z zaleceniami zawartymi w niniejszej instrukcji. Producent nie ponosi odpowiedzialności za szkody powstałe na skutek nieprawidłowego stosowania urządzenia.
13. Jeżeli czajnik jest przepelniony, woda może wylać się z czajnika.
14. Przed zdjęciem czajnika z podstawy upewnij się, że czajnik jest wyłączony.
15. Z czajnika można korzystać tylko w połączeniu z oryginalną podstawką!
16. **OSTRZEŻENIE:** Nie należy zdejmować pokrywy, dopóki woda się nie zagotuje.
17. Unikaj chłapania wody na panel sterowania, woda może wpłynąć na prawidłowe działanie.
18. Urządzenie przeznaczone jest do użytku domowego oraz w podobny sposób, np.:
 - urządzenia w aneksach kuchennych w biurach i pozostałych miejscach pracy
 - urządzenia stosowane w rolnictwie
 - urządzenia używane przez gości w hotelach, motelach itp.
 - urządzenia używane w pensjonatach, oferujących nocleg ze śniadaniem
19. Urządzenie może być użytkowane przez dzieci od 8 lat, jeżeli są pod nadzorem lub zostały przeszkolone w zakresie bezpiecznej obsługi urządzenia i mają świadomość odnośnie ew. zagrożeń. Czyszczenie

i konserwację można powierzyć dzieciom od 8 lat, ale tylko pod nadzorem. Trzymaj urządzenie i jego przewód zasilający w miejscu niedostępnym dla dzieci w wieku poniżej 8 lat. Urządzenie może być używane przez osoby o ograniczonej sprawności fizycznej lub umysłowej, bądź o niedostatecznym doświadczeniu i wiedzy, jeżeli są pod nadzorem lub zostały pouczone odnośnie użytkowania urządzenia w sposób bezpieczny i rozumieją potencjalne zagrożenia. Dzieci nie mogą bawić się urządzeniem.

Do not immerse in water! – Nie wolno zanurzać w wodzie!

UWAGA

- Czajnik nie może być używany do ogrzewania innych cieczy niż woda! Do czajnika nie wolno wrzucać torebek herbaty, liści herbaty lub innych składników do przygotowywania napojów.
- Czajnik należy napełniać wyłącznie zimną wodą.
- Poziom wody musi mieścić się pomiędzy znakami minimalnej i maksymalnej ilości. W wypadku przepełnienia czajnika narażasz się na niebezpieczeństwo wylania wrzątku.
- Przed zdjęciem z podstawki należy najpierw wyłączyć czajnik.
- Pokrywka czajnika powinna być dokładnie zamknięta.
- Podstawa ani zewnętrzna część czajnika nie mogą być mokre.
- Z czajnika można korzystać tylko w połączeniu z oryginalną podstawką.

INSTRUKCJA UŻYTKOWANIA

Przed pierwszym uruchomieniem

Przed pierwszym użyciem należy napełnić czajnik czystą zimną wodą pitną do maksymalnego poziomu, włączyć urządzenie i doprowadzić wodę do wrzenia. Następnie należy wylać wodę i powtórzyć procedurę co najmniej pięć razy. Zaleca się także otworzenie i pozostawienie pustego czajnika przez 24 godziny. Materiał czajnika wchodzący w kontakt z wodą posiada atest nieszkodliwości.

- Po osiągnięciu temperatury wrzenia czajnik wyłącza się automatycznie.
- Podczas wylewania wody z czajnika nie należy otwierać pokrywki.
- Po użyciu należy odłączyć kabel zasilający z gniazdka.
- Czajnik wyposażony jest w automatyczny wyłącznik bezpieczeństwa, który chroni urządzenie przed przegrzaniem. Zabezpieczenie włącza się, gdy czajnik jest włączony ze zbyt małą ilością wody. Jeśli dojdzie do aktywacji automatycznego obwodu wyłączania, należy wyłączyć czajnik, odłączyć wtyczkę z gniazdka i odczekać 5–10 minut do ostygnięcia. Następnie można ponownie nalać wodę do czajnika i używać go.





Podstawowe użytkowanie

1. Umieść podstawkę na suchej, równej powierzchni i podłącz kabel zasilający do gniazdka elektrycznego. Postaw czajnik na podstawce.
2. Naciśnij krótko przycisk , zabrzmi sygnał dźwiękowy i rozpocznie się ogrzewanie wody. Temperatura podstawowa jest ustawiona na 100 °C, a wskaźnik ogrzewania świeci się na czerwono.
3. Kiedy woda się zagotuje, czajnik się wyłączy, lampka kontrolna zgaśnie i zabrzmi sygnał dźwiękowy.
4. Po użyciu wyjmij wtyczkę przewodu zasilającego z gniazda zasilania.

Funkcje zaawansowane

1. Naciśnij przez 3 sekundy przycisk , zabrzmi sygnał dźwiękowy i rozpocznie się ogrzewanie wody, dioda LED zacznie migać na czerwono. Po ugotowaniu wody (100 °C), czajnik będzie przez 2 godziny utrzymywać

temperaturę wody, a dioda będzie migać. W ciągu tych dwóch godzin ogrzewanie włączy się za każdym razem, gdy temperatura wody spadnie poniżej 85 °C.

2. Naciśnij raz przycisk , zapali się wskaźnik 60 °C. Wskaźnik ogrzewania zapali się na zielono, a woda zostanie podgrzana do 60 °C.
3. Naciśnij dwukrotnie przycisk , zapali się wskaźnik 70 °C. Wskaźnik ogrzewania zapali się na niebiesko, a woda zostanie podgrzana do 70 °C.
4. Naciśnij trzykrotnie przycisk , zapali się wskaźnik 80 °C. Wskaźnik ogrzewania zapali się na żółto, a woda zostanie podgrzana do 80 °C.
5. Naciśnij czterokrotnie przycisk , zapali się wskaźnik 90 °C. Wskaźnik ogrzewania zapali się na fioletowo, a woda zostanie podgrzana do 90 °C.
6. Po użyciu należy odłączyć kabel zasilający z gniazdka.

Odpowiednia temperatura do przygotowywania poszczególnych napojów

Napój	Ustawienie temperatury	Tolerancja
Herbata Sencha, żywność dla dzieci	60 °C	+/-5 °C
Zielona herbata	70 °C	+/-5 °C
Biała herbata	80 °C	+/-5 °C
Kawa rozpuszczalna	90 °C	+/-5 °C
Mielona kawa, czarna herbata i herbaty ziołowe	100 °C	+/-5 °C

Uwaga: Produkt ten nie jest przeznaczony dla celów komercyjnych lub naukowych. Uzyskana temperatura może różnić się od temperatury wskazanej na panelu sterowania w zakresie +/-5 °C.

KONSERWACJA I CZYSZCZENIE

- Przed czyszczeniem czajnika należy wyjąć wtyczkę przewodu zasilającego z gniazda zasilania i poczekać, aż czajnik ostygnie!
- Przetrzyj urządzenie z zewnątrz mokrą szmatką, a następnie wytrzyj do sucha. Aby nie uszkodzić powierzchni urządzenia, nie należy czyścić go za pomocą ostrych przedmiotów i środków trących.
- Wyjmij filtr przeciw osadzaniu kamienia wodnego i umyj czystą wodą.
- Należy regularnie usuwać kamień osadzający się w czajniku. W tym celu należy używać dostępnych na rynku środków przeznaczonych do odwapniania naczyń kuchennych.

DANE TECHNICZNE

Objętość: 1,7 l

Napięcie nominalne: 220–240 V~ 50/60 Hz

Moc nominalna: 1850–2200 W

EKSPLLOATACJA I USUWANIE ODPADÓW

Papier służący do owinięcia i tektura falista – przekazać na wysypisko śmieci. Folia opakowaniowa, torby PE, elementy z plastiku – wrzucić do pojemników z plastikiem do recyklingu.

USUWANIE PRODUKTÓW PO ZAKOŃCZENIU EKSPLOATACJI

Usuwanie zużytego sprzętu elektrycznego i elektronicznego (dotyczy krajów członkowskich UE i innych krajów europejskich z wprowadzonym systemem zbiórki odpadów)

Przedstawiony symbol na produkcie lub opakowaniu oznacza, że produkt nie może być zaliczany do odpadów komunalnych. Należy go przekazać do odpowiedniego punktu zajmującego się recyklingiem sprzętu elektrycznego i elektronicznego. Prawidłowy recykling produktu zabiega negatywnym konsekwencjom dla zdrowia ludzkiego i środowiska naturalnego.

Recykling przyczynia się do zachowania surowców naturalnych. W celu uzyskania dalszych informacji o recyklingu tego produktu należy się skontaktować z lokalnymi władzami, krajową organizacją zajmującą się przetwarzaniem odpadów lub sklepem, który sprzedał produkt.

Produkt spełnia wymagania dyrektyw UE w zakresie kompatybilności elektromagnetycznej i bezpieczeństwa urządzeń elektrycznych.

Instrukcja obsługi jest dostępna na stronie internetowej www.ecg-electro.eu.
Zastrzegamy sobie prawo do zmiany tekstu i parametrów technicznych.



PL

08/05



BIZTONSÁGI UTASÍTÁSOK

Olvassa el figyelmesen és a későbbi felhasználásokhoz is őrizze meg!

Figyelmeztetés: A jelen útmutatóban feltüntetett biztonsági előírások és utasítások nem tartalmazzak minden olyan feltételt és körülményt, amely a használat során bekövetkezhet. A felhasználónak meg kell értenie, hogy egyetlen termékbe sem lehet beépíteni a felhasználótól elvárható elővigyázatosságot és gondosságot. Ezekről a készüléket használó és kezelő felhasználóknak kell gondoskodniuk. Nem vállalunk felelősséget a készülék helytelen használatából, a hálózati feszültség-ingadozásokból, vagy a készülék bármilyen jellegű átalakításából és módosításából eredő károkért.

A tüzek, áramütések és egyéb sérülések megelőzése érdekében, az elektromos készülékek használata során tartsa be az általános és az alábbiakban feltüntetett biztonsági utasításokat:

1. Mielőtt csatlakoztatná a készüléket a szabályszerűen leföldelt hálózati konnektorhoz, győződjön meg arról, hogy a hálózati feszültség értéke megegyezik-e a készülék típuscímkéjén található tápfeszültség értékével. A fali aljzat feleljen meg a vonatkozó EN szabványok előírásainak.
2. Ne használja a gyorsforralót, ha sérült a hálózati kábele. **A készülék minden javítását, beleértve a tápvezeték cseréjét is, bízza szakszervizre! A készülék védőburkolatát ne szerelje le, a feszültség alatt lévő alkatrészek áramütést okozhatnak!**
3. A kannát vízbe vagy más folyadékba meríteni tilos!
4. A készüléket óvja víztől és más folyadékoktól, ellenkező esetben áramütés érheti.
5. Soha ne használja a gyorsforralót a szabadban, sem nedves környezetben. Soha ne érjen a gyorsforraló tápkábeléhez nedves kézzel. Áramütés veszélye!
6. A gyorsforralót, ha a tápkábel dugója a fali aljzatba van dugva, ne hagyja felügyelet nélkül. Karbantartás megkezdése előtt a hálózati vezetékot húzza ki a konnektorból. A csatlakozódugót a vezetéknel

fogva ne húzza ki a konnektorból. A művelethez fogja meg a csatlakozódugót.

7. A hálózati vezeték nem érhet hozzá forró tárgyakhoz, továbbá azt éles eszközökre se helyezze rá.
8. Kizárólag csak eredeti tartozékokat használjon.
9. A gyorsforralót melegítés közben ne hagyja felügyelet nélkül.
10. Szenteljen fokozott figyelmet a gyorsforraló használatának, ha gyermekek közelében használja. Soha ne engedje, hogy a készüléket gyerekek használják, ellenkező esetben áramütés veszélyének teszi ki őket. Állítsa a gyorsforralót olyan helyre, ahol a gyerekek nem férhetnek hozzá. Ügyeljen arra, hogy a vezeték ne lógjon le.
11. A gyorsforralót soha ne állítsa forró felületre, és ne használja hőforrás közelében (pl. konyhai tűzhely).
12. A gyorsforralót kizárólag a használati útmutatóban ismertetett utasításokkal összhangban használja. A gyártó nem felel a készülék helytelen használata miatt bekövetkezett károkért.
13. Ha a vízforraló túl lett töltve, kifröccsenhet belőle a forró víz.
14. Mielőtt leemelné a vízforralót a talpáról, ellenőrizze le, hogy a készülék ki lett kapcsolva.
15. A vízforralót kizárólag a csomagolás részét képező talppal használja!
16. FIGYELEM: Ne nyissa fel a fedelet, amíg forr a víz.
17. Védje a vezérlő panelt a fröccsenő víztől, a víz behatolása hibás funkcióhoz vezethet.
18. A készüléket háztartásokban, illetve a következő helyeken lehet használni:
 - konyhák, irodai és egyéb munkahelyi kiskonyhák;
 - mezőgazdasági üzemekhez tartozó konyhák,
 - szállodai és motelszobák, munkásszállások konyhái,
 - turistaszállások, és egyéb jellegű szállások.
19. A készüléket 8 évnél idősebb gyerekek csak a készülék használati utasítását ismerő és a készülék használatáért felelősséget vállaló személy felügyelete mellett használhatják. A készüléket 8 év feletti gyerekek csak felnőtt személy felügyelete mellett tisztíthatják. A készüléket és a hálózati vezetéket tartsa távol a 8 év alatti

gyerekektől. A készüléket idős, testi és szellemi fogyatékos személyek, illetve a készülék használatát nem ismerő és hasonló készülék üzemeltetéseinek a tapasztalataival nem rendelkező személyek csak a készülék használati utasítását ismerő és a készülék használatáért felelősséget vállaló személy felügyelete mellett használhatják. A készülék nem játék, azzal gyerekek nem játszhatnak.

Do not immerse in water! – Vízbe mártani tilos!

FIGYELMEZTETÉS

- A kannában csak vizet szabad felmelegíteni, más folyadékot nem! A kannába ne tegyen filteres teát és ne szórjon be tealeveleket, illetve ne öntsön be instant italporokat.
- Feltöltéshez mindig hideg vizet használjon.
- A vízszintnek a minimális és maximális vízszint jelek között kell lennie. Ha a vízfóraló túl lett töltve, kifröccsenhet belőle a forró víz.
- Mielőtt leemelné a vízfóralót a talpáról, a készüléket először kapcsolja ki.
- Mindig ellenőrizze, hogy a fedél jól zár-e.
- A talp és a vízfóraló külső felülete nem lehetnek nedvesek.
- A gyorsfóralót mindig a vele szállított talpon használja.

HASZNÁLATI ÚTMUTATÓ

Az első használatba vétel előtt

Az első használatba vétel előtt a kannába töltsön tiszta hideg vizet (a maximum jelig), a készüléket kapcsolja be és forralja fel a tartalmát. A vizet öntse ki, majd a folyamatot még legalább négyszer ismételje meg. Az üres kannát 24 órán keresztül hagyja nyitva. A kanna vízzel kapcsolatba kerülő részének az anyaga egészségre ártalmatlan.

- A víz felfóralását követően a vízfóraló automatikusan kikapcsol.
- A víz kiöntése során ne nyissa fel a kancsó fedelét.
- Használat után húzza ki a tápvezeték dugóját a fali aljzatból.
- A kancsó automatikus biztonsági kapcsoló rendszerrel van felszerelve, amely védi a vízfóralót a túlhevüléstől. A rendszer aktiválódik, ha a kancsóban nincs elegendő víz és bekapcsolja. Amennyiben az automatikus kikapcsolás aktiválódik, a kancsót kapcsolja ki, húzza ki az ajzatból és hagyja 5 – 10 percig hűlni. Ezután a kancsót ismét feltöltheti vízzel és a megszokott módon használhatja.





Alapvető használat

1. A talpat tegye száraz és egyenes felületre, majd csatlakoztassa a tápvezetékét az elektromos ajzatba. A gyorsfóralót tegye az alapra.
2. Röviden nyomja meg a  gombot, megszólal a hangjel és bekapcsol a melegítés. Az alaphőmérséklet 100 °C-ra van állítva és a melegítés jelző pirosan világít.
3. Amikor a víz felforrt, a vízfóraló kikapcsol, a jelzőfény elalszik és megszólal a hangjelzés.
4. Használat után húzza ki a tápvezeték dugóját a fali aljzatból.

Speciális funkciók

1. Nyomja meg 3 másodpercre a  gombot, megszólal a hangjel és bekapcsol a melegítés, a LED jelzőfény pirosan villogni kezd. Amint a víz felforrt (100 °C), a vízfóraló 2 óra hosszig a víz hőmérsékletét megtartja,

és villogni fog a fényjelzés. Ez alatt a két óra alatt mindig bekapcsol a melegítés, amint a víz hőmérséklete 85 °C-ra csökken.

2. Nyomja meg egyszer a  gombot, világít a 60 °C jelző. A melegítés jelzőfény zölden világít és a víz 60 °C-ra lesz melegítve.
3. Nyomja meg kétszer a  gombot, világít a 70 °C jelző. A melegítés jelzőfény kéken világít és a víz 70 °C-ra lesz melegítve.
4. Nyomja meg háromszor a  gombot, világít a 80 °C jelző. A melegítés jelzőfény sárgán világít és a víz 80 °C-ra lesz melegítve.
5. Nyomja meg négyszer a  gombot, világít a 90 °C jelző. A melegítés jelzőfény lilán világít és a víz 90 °C-ra lesz melegítve.
6. Használat után húzza ki a tápvezeték dugóját a fali aljzatból.

Az egyes italok készítéséhez megfelelő hőmérséklet

Ital	Hőmérséklet beállítása	Eltérés
Sencha tea, bébiételek	60 °C	+/-5 °C
Zöld tea	70 °C	+/-5 °C
Fehér tea	80 °C	+/-5 °C
Instant kávé	90 °C	+/-5 °C
Őrölt kávé, fekete tea és gyógyteák	100 °C	+/-5 °C

Megjegyzés: Ez a termék nincs kereskedelmi vagy tudományos céllal kalibrálva. A végső hőmérséklet a vezérlő pulton jelzett hőmérséklettel eltérhet +/-5 °C-kal.

KARBANTARTÁS ÉS TISZTÍTÁS

- A vízforraló tisztítása előtt először minden esetben húzza ki a villásdugót a csatlakozó bemenetből, és hagyja kihűlni a készüléket!
- A készülék külső felületét nedves ruhával törölje le, és utána törölje szárazra. A készülék tisztításához soha ne használjon éles szerszámokat se csiszoló hatású tisztítószereket, amelyek megsérthetik a felületét.
- Vegye ki a vízsűrítőt és mossa meg tiszta vízzel.
- Rendszeresen távolítsa el a lerakódott vízkövet. Ehhez konyhai eszközök vízkőmentesítésére szolgáló hagyományos eszközöket használjon.

MŰSZAKI ADATOK

Térfogat: 1,7 l

Névleges feszültség: 220 – 240 V~ 50/60 Hz

Névleges teljesítményfelvétel: 1850–2200 W

HULLADÉKFELHASZNÁLÁS ÉS MEGSEMISÍTÉS

A csomagolópapírt és hullámpapírt adja le hulladékgyűjtő telepen. Csomagolófólia, PE zacskók, műanyag alkatrészek – műanyaggyűjtő szelektív hulladéktároló edénybe.

ÉLETTARTAM LEJÁRTÁT KÖVETŐ MEGSEMISÍTÉS

Használt elektromos és elektronikus készülékek megsemmisítése (érvényes az EU tagállamokban és számos szelektív hulladékgyűjtést végző európai országban)

Ez a terméken vagy csomagolásán található jelzés azt mutatja, hogy a terméket tilos standard háztartási hulladékként megsemmisíteni. A terméket elektromos és elektronikus berendezések újrahasznosítására szakosodott hulladékgyűjtő telepen adja le. A termék helyes megsemmisítésével megelőzi, hogy káros hatást fejtsen ki az emberi egészségre és környezetünkre. Az anyagok újrahasznosítása kíméli a természetes forrásainkat. A termék újrahasznosításával kapcsolatosan bővebb információkat a helyi önkormányzattól, a háztartási hulladékot feldolgozó szervezettől, vagy a termék forgalmazójától kérhet.



08/05

HU

Ez a termék megfelel a kisfeszültségű berendezések biztonságára és az elektromágneses kompatibilitásra vonatkozó EU irányelveknek.



A készülék használati útmutatója a www.ecg-electro.eu oldalon található.
A szöveg és a műszaki paraméterek megváltoztatásának a joga fenntartva.

SICHERHEITSHINWEISE

Bitte aufmerksam lesen und gut aufbewahren!

Warnung: Die in dieser Anleitung aufgeführten Sicherheitsvorkehrungen und Hinweise umfassen nicht alle Umstände und Situationen, zu denen es kommen kann. Der Anwender muss begreifen, dass der gesunde Menschenverstand, Vorsicht und Sorgfalt zu Faktoren gehören, die sich in kein Produkt einbauen lassen. Diese Faktoren müssen durch den Anwender bzw. mehrere Anwender bei der Verwendung und Bedienung dieses Geräts gewährleistet werden. Wir haften nicht für Schäden, die durch Transport, eine unsachgemäße Verwendung, Spannungsschwankungen oder eine Modifikation des Geräts entstehen.

DE

Um Bränden oder Stromunfällen vorzubeugen, müssen bei der Verwendung von elektrischen Geräten u.a. folgende Vorsichtsmaßnahmen eingehalten werden:

1. Vergewissern Sie sich, dass die Spannung an Ihrer Steckdose mit der Spannung auf dem Etikett übereinstimmt und die Steckdose ordnungsgemäß geerdet wurde. Die Steckdose muss gemäß gültiger elektrotechnischer Norm (EN) installiert werden.
2. Wasserkocher nicht benutzen, falls das Anschlusskabel beschädigt ist. **Sämtliche Reparaturen, sowie das Auswechseln der Stromversorgungsleitung muss ein Fachservice durchführen! Demontieren Sie niemals die Schutzabdeckung des Geräts. Es könnte zu einem Stromunfall kommen!**
3. Wasserkocher niemals ins Wasser oder sonstige Flüssigkeiten tauchen!
4. Schützen Sie das Gerät vor direktem Kontakt mit Wasser und sonstigen Flüssigkeiten, um Stromunfällen vorzubeugen.
5. Verwenden Sie den Wasserkocher nicht im Freien oder in einer feuchten Umgebung. Stromkabel oder Wasserkocher nicht mit nassen Händen berühren. Es besteht die Gefahr eines Stromunfalls.
6. Der Wasserkocher sollte nicht unbeaufsichtigt gelassen werden, falls dieses an das Stromnetz angeschlossen ist. Vor der Wartung

das Stromkabel aus der Steckdose ziehen. Ziehen Sie nicht am Kabel, um den Stecker aus der Steckdose herauszuziehen. Ziehen Sie am Stecker, um diesen aus der Steckdose zu ziehen.

7. Das Stromkabel darf weder mit heißen Teilen in Berührung kommen noch über scharfe Kanten führen.
8. Verwenden Sie ausschließlich originelles Zubehör.
9. Der Wasserkocher sollte während des Betriebs nicht unbeaufsichtigt gelassen werden.
- DE** 10. Seien Sie aufmerksam, falls Sie den Wasserkocher in der Nähe von Kindern verwenden. Kinder niemals unbeaufsichtigt lassen, falls diese mit dem Gerät manipulieren. Sie könnten einen Stromunfall erleiden. Wasserkocher außer Reichweite von Kindern halten. Achten Sie darauf, dass das Stromkabel nicht herunterhängt.
11. Platzieren Sie den Wasserkocher nicht an eine heiße Oberfläche oder in die Nähe einer Wärmequelle (z.B. Herdplatte).
12. Verwenden Sie das Gerät ausschließlich gemäß den in dieser Bedienungsanleitung angeführten Anweisungen. Der Hersteller haftet nicht für Schäden, die durch eine unsachgemäße Verwendung dieses Geräts entstanden sind.
13. Beim Überfüllen des Wasserkochers könnte heißes Wasser herausspritzen.
14. Möchten Sie den Wasserkocher vom Sockel abnehmen, vergewissern Sie sich, dass dieser ausgeschaltet ist.
15. Wasserkocher ausschließlich mit dem mitgelieferten Sockel verwenden!
16. **WARNUNG:** Deckel nicht abnehmen, falls Wasser kocht.
17. Vermeiden Sie, dass Wasser auf den Bedienpaneel spritzt. Das Eindringen von Wasser könnte die richtige Funktionsweise beeinflussen.
18. Dieses Gerät ist für den Gebrauch im Haushalt und ähnlichen Räumen bestimmt:
 - Küchenzeilen in Geschäftsräumen, Büros und sonstigen Arbeitsräumen
 - Geräte, die in der Landwirtschaft benutzt werden

- Geräte für Hotels, Motels und sonstige Unterkunftseinrichtungen
- Geräte für Unterkunftseinrichtungen inkl. Übernachtung und Frühstück

19. Dieses Gerät dürfen nur Kinder in einem Alter von 8 Jahren und älter benutzen, sofern diese unter Aufsicht stehen oder über einen gefahrlosen Gebrauch belehrt wurden und eventuellen Gefahren verstehen. Die seitens des Anwenders vorgenommenen Reinigungs- und Wartungsarbeiten dürfen nur Kinder ab 8 Jahren durchführen, die beaufsichtigt werden. Gerät sowie Kabelleitungen außer Reichweite von Kindern unter 8 Jahren halten. Personen mit verminderten physischen, sensorischen und mentalen Fähigkeiten sowie mangelnden Erfahrungen und Kenntnissen können dieses Gerät nur unter Aufsicht benutzen oder nachdem diese über einen gefahrlosen Gebrauch belehrt und mit möglichen Gefahren bekannt gemacht wurden. Kinder dürfen mit dem Gerät nicht spielen.

DE

Do not immerse in water! – Niemals ins Wasser tauchen!

HINWEIS

- Wasserkocher niemals zur Erwärmung von anderen Flüssigkeiten als Wasser verwenden! Niemals Teebeutel, losen Tee oder sonstige Zusätze zur Getränkzubereitung in den Wasserkocher geben.
- Wasserkocher nur mit kaltem Wasser befüllen.
- Der Wasserpegel muss zwischen den Markierungen MAX. und MIN. liegen. Beim Überfüllen des Wasserkochers könnte heißes Wasser herausspritzen.
- Möchten Sie den Wasserkocher vom Sockel abnehmen, vergewissern Sie sich, dass dieser ausgeschaltet ist.
- Vergewissern Sie sich, dass der Deckel gut anliegt.
- Sockel oder Außenwände dürfen nicht nass werden.
- Wasserkocher ausschließlich mit dem mitgelieferten Sockel verwenden.

ANWENDUNGSHINWEISE

Vor der Erstverwendung

Vor der Erstverwendung Wasserkocher mit klarem kaltem Trinkwasser zur MAX-Markierung befüllen, Wasserkocher einschalten und Wasser zum Kochen bringen. Wasser ausgießen und Vorgang mindestens fünfmal wiederholen. Anschließend leeren Wasserkocher für 24 Stunden mit geöffnetem Deckel stehen lassen. Das Material des Wasserkochers, das in Kontakt mit Wasser kommt, verfügt über ein Attest über die gesundheitliche Unbedenklichkeit.

- Nachdem das Wasser kocht, schaltet sich der Wasserkocher automatisch ab.
- Beim Ausgießen des Wassers niemals Deckel öffnen.
- Nach dem Gebrauch Stecker aus der Steckdose ziehen.
- Der Wasserkocher wurde mit einer automatischen Ausschaltsicherung ausgestattet, die das Gerät vor Überhitzung schützt. Die Sicherung aktiviert sich, falls der Wasserkocher mit wenig Wasser befüllt wurde.





Falls sich die automatische Ausschaltfunktion aktiviert hat, schalten Sie den Wasserkocher aus, trennen diesen vom Stromnetz und lassen 5 bis 10 Minuten abkühlen. Anschließend können Sie den Wasserkocher erneut mit Wasser befüllen und in gewohnter Weise benutzen.

Wichtige Gebrauchshinweise

1. Sockel auf einer trockenen und geraden Oberfläche platzieren. Gerät an das Stromnetz anschließen. Wasserkocher auf den Sockel stellen.
2. Kurz Taste  drücken, es ertönt ein akustisches Signal und der Wasserkocher beginnt das Wasser zu erwärmen. Die Temperatur wurde auf 100 °C voreingestellt, die Betriebsanzeige leuchtet rot.
3. Sobald das Wasser kocht, schaltet sich der Wasserkocher aus, die Anzeige erlischt und es ertönt ein akustisches Signal.
4. Nach dem Gebrauch Stecker aus der Steckdose ziehen.

DE

Fortgeschrittene Funktionen

1. 3 Sekunden lang Taste  gedrückt halten, es ertönt ein akustisches Signal und der Wasserkocher beginnt das Wasser zu erwärmen, die LED-Anzeige blinkt rot. Der Wasserkocher hält das gekochte Wasser (100 °C) noch 2 Std. lang warm, die Anzeige blinkt. Sobald die Temperatur innerhalb dieser 2 Std. auf 85 °C fällt, wird das Wasser automatisch erwärmt.
2. Einmal Taste  drücken, die Anzeige 60 °C beginnt zu leuchten. Die Betriebsanzeige leuchtet grün und das Wasser wird auf 60 °C erwärmt.
3. Zweimal Taste  drücken, die Anzeige 70 °C beginnt zu leuchten. Die Betriebsanzeige leuchtet blau und das Wasser wird auf 70 °C erwärmt.
4. Dreimal Taste  drücken, die Anzeige 80 °C beginnt zu leuchten. Die Betriebsanzeige leuchtet gelb und das Wasser wird auf 80 °C erwärmt.
5. Viermal Taste  drücken, die Anzeige 90 °C beginnt zu leuchten. Die Betriebsanzeige leuchtet violett und das Wasser wird auf 90 °C erwärmt.
6. Nach dem Gebrauch Stecker aus der Steckdose ziehen.

Geeignete Temperatur bei der Zubereitung von Getränken

Getränk	Temperatureinstellung	Toleranz
Sencha-Tee, Babynahrung	60 °C	+/-5 °C
Grüner Tee	70 °C	+/-5 °C
Weißer Tee	80 °C	+/-5 °C
Instantkaffee	90 °C	+/-5 °C
Gemahlener Kaffee, schwarzer Tee und Kräutertee	100 °C	+/-5 °C

Bemerkung: Dieses Produkt ist weder für kommerzielle noch wissenschaftliche Zwecke bestimmt. Die Kochtemperatur kann sich von der am Bedienpaneel angezeigten Temperatur bis zu +/-5 °C unterscheiden.

REINIGUNG UND WARTUNG

- Vor der Reinigung Stromkabel herausziehen und Gerät abkühlen lassen!
- Äußeren Teile des Geräts mit einem angefeuchteten Tuch abwischen und anschließend trocken wischen. Verwenden Sie zur Reinigung weder spitze Gegenstände noch abrasive Reinigungsmittel, welche die Oberfläche des Geräts beschädigen könnten.
- Wasserstein-Filter herausnehmen und mit reinem Wasser reinigen.
- Wasserstein sollte regelmäßig entfernt werden. Verwenden Sie hierzu gewöhnliche Reinigungsmittel, die zur Entkalkung des Küchengeschirrs dienen.

TECHNISCHE ANGABEN

Kapazität: 1,7 l

Nennspannung: 220–240 V~ 50/60 Hz

Anschlusswert: 1850–2200 W

VERWENDUNG UND ENTSORGUNG DER VERPACKUNG

Verpackungspapier und Wellpappe – zum Altpapier geben. Verpackungsfolie, PET-Beutel, Plastikteile – in den Sammelcontainer für Plastik.

ENTSORGUNG DES PRODUKTES NACH ABLAUF DER LEBENSDAUER

Die Entsorgung der verwendeten elektrischen und elektronischen Geräte (gültig in den Mitgliedsländern der EU und weiteren europäischen Ländern mit dem eingeführten System der Abfalltrennung)

Das abgebildete Symbol auf dem Produkt oder auf der Verpackung bedeutet, dass das Produkt nicht als Hausmüll abgegeben werden soll. Das Produkt geben Sie an einem Ort ab, der für das Recycling von elektrischen und elektronischen Geräten bestimmt ist. Die richtige Entsorgung des Produktes schützt Sie vor negativen Einflüssen auf die menschliche Gesundheit und des Lebensraumes.

Das Recycling des Materials trägt zum Schutz der Naturressourcen bei. Mehr Informationen über das Recycling dieses Produktes gibt Ihnen die Kommunalbehörde, Organisationen für die Bearbeitung von Hausabfall oder die Verkaufsstelle, in der Sie das Produkt erworben haben.



DE

08/05

Dieses Produkt erfüllt die Anforderung der EU-Richtlinien über elektromagnetische Kompatibilität und elektrische Sicherheit.



Bedienungsanleitung s. www.ecg-electro.eu.

Eine Änderung des Textes und der technischen Parameter vorbehalten.

SAFETY INSTRUCTIONS

Read carefully and save for future use!

Warning: The safety measures and instructions, contained in this manual, do not include all conditions and situations possible. The user must understand that common sense, caution and care are factors that cannot be integrated into any product. Therefore, these factors shall be ensured by the user/s using and operating this appliance. We are not liable for damages caused during shipping, by incorrect use, voltage fluctuation or the modification or adjustment of any part of the appliance.

GB

To protect against a risk of fire or electric shock, basic precautions shall be taken while using electrical appliances, including the following:

1. Make sure the voltage in your outlet corresponds to the voltage provided on the appliance label and that the socket is correctly grounded. The outlet must be installed in accordance with applicable electrical codes according to EN.
2. Do not operate kettle with a damaged cord. **All repairs including cord replacements shall be performed by a professional service centre! Do not remove protective covers of the appliance, risk of electric shock!**
3. You may not immerse the kettle in water or other liquids!
4. Protect the appliance against direct contact with water and other liquids, to prevent potential electric shock.
5. Do not use the kettle outdoors or in moist environments. Do not touch the cord or kettle with wet hands. Risk of electric shock.
6. Leaving the kettle cord connected to outlet unattended is not recommended. Disconnect the cord from the electrical outlet prior to performing maintenance. Do not pull the cord from the outlet by yanking the cord. Unplug the cord from the outlet by grasping the plug.
7. Do not allow the cord to touch hot surfaces or lead the cord over sharp edges.
8. Only use original accessories.

9. Do not leave the kettle running unattended.
10. Close supervision is necessary for operating the kettle near children! Never allow children to use the appliance alone to protect them against the risk of electric shock. Keep the appliance out of reach of children. Do not let the cord hang over the edge of the table or worktop on which the appliance stands.
11. Keep the kettle away from hot surfaces and sources of heat (for example, hot plates).
12. Use the kettle only in accordance with the instructions given in this manual. The manufacturer is not liable for damages caused by the improper use of this appliance.
13. Hot water may spurt out if the kettle is overfilled.
14. Make sure the kettle is off before removing the kettle from its base.
15. Only use the kettle with the supplied base!
16. **WARNING:** Do not remove the lid while the water is boiling.
17. Prevent water splashing on the control panel, water could affect proper functionality.
18. This appliance is intended for household use and similar areas, including:
 - kitchen corners in markets, offices and other workplaces
 - appliances used in the agricultural industry
 - appliances used by guests in hotels, motels and other residential areas
 - appliances used in bed and breakfast businesses
19. This appliance can be used by children aged 8 years and older if they are supervised or have been instructed to use the product in a safe manner and understand the potential dangers. Cleaning and maintenance operations performed by the user shall not be carried out by children, if they are not older than 8 years and under supervision. Keep the appliance and its power supply out of reach of children younger than 8 years. The appliance may be used by persons with reduced physical, sensory or mental capacities or lack of experience and knowledge, if they are supervised or if they

were instructed how to use the appliance safely and understand potential dangers. Children must not play with the appliance.

Do not immerse in water!

CAUTION

- You may not use the kettle to heat any other liquids than water. Never put in the kettle tea bags, loose tea or any other ingredients for making beverages.
- Always use cold water when filling the kettle.
- The water level must be between the minimum and maximum levels. Risk of water splashing out when the kettle is overfilled.
- Always switch the kettle off before removing it from the base.
- Always make sure the lid is well closed.
- The base and kettle body should not be wet.
- Only use the kettle in combination with its original base.

GB

USING THE APPLIANCE

Before first use





Fill the kettle with clean, cold and potable water up to max. level before first use, switch it on and bring the water to a boil. Then pour the water out and repeat the procedure at least five times. It is also recommended to leave the empty kettle open for 24 hours. The kettle material coming into contact with water is certified as harmless to health.

- Once the water begins to boil, the kettle automatically switches off.
- Do not open the lid when pouring water from the kettle.
- Unplug the cord from the outlet when you are finished using the appliance.
- The kettle is equipped with an automatic safety circuit, which protects the appliance against overheating. The circuit is activated when the kettle, containing an insufficient amount of water, is switched on. If the automatic safety circuit was activated, switch the kettle off, unplug the appliance from the power supply and allow it to cool down for 5 to 10 minutes. You can then refill the kettle with water and use the appliance as you normally would.

Basic use

1. Place the base on a dry and flat surface and plug the power cord into the outlet. Place the kettle on its base.
2. Press  shortly, you will hear a sound and the heating process will start. The default temperature is set to 100 °C and the indicator is red.
3. Once the water is heated, the kettle will be switched off, the indicator will be turned off and you will hear a sound.
4. Unplug the cord from the outlet when you are finished using the appliance.

Advanced functions

1. Press  for 3 seconds, you will hear a sound and the water heating process will start, the LED indicator will flash red. Once the water boils (100 °C) the kettle will maintain the water temperature for a 2 hour period and the indicator will flash. During these two hours, the heating process will activate when the water temperature drops below 85 °C.
2. Press  once, the 60 °C indicator will light up. The heating indicator will turn green and the water will be heated to 60 °C.
3. Press  twice, the 70 °C indicator will light up. The heating indicator will turn blue and the water will be heated to 70 °C.
4. Press  three times, the 80 °C indicator will light up. The heating indicator will turn yellow and the water will be heated to 80 °C.

- Press  four times, the 90°C indicator will light up. The heating indicator will turn purple and the water will be heated to 90°C.
- Unplug the cord from the outlet when you are finished using the appliance.

Recommended temperatures for preparing individual beverages

Beverage	Temperature settings	Tolerance
Sencha tea, children's foods	60°C	+/-5°C
Green tea	70°C	+/-5°C
White tea	80°C	+/-5°C
Instant coffee	90°C	+/-5°C
Ground coffee, black tea and herbal tea	100°C	+/-5°C

Note: This product is not calibrated for commercial or scientific purposes. The final temperature can differ from the temperature indicated on the control panel with the range of +/-5°C.

MAINTENANCE AND CLEANING

- Always unplug the cord from the outlet and allow the appliance to cool before cleaning!
- Wipe the outside of the appliance with a moist cloth and then wipe dry. Do not use sharp or abrasive agents, which could damage the surface, to clean the device.
- Remove the scale filter and rinse with clean water.
- Remove scale build up on a regular basis. To do so, use available materials designated for descaling kitchen appliances.

GB

TECHNICAL DATA

Capacity: 1.7 l

Nominal voltage: 220–240 V~ 50/60 Hz

Nominal input power: 1850–2200 W

USE AND DISPOSAL OF WASTE

Wrapping paper and corrugated paperboard – deliver to scrapyards. Packing foil, PE bags, plastic elements – throw into plastic recycling containers.

DISPOSAL OF PRODUCTS AT THE END OF LIFETIME

Disposal of electric and electronic equipment (valid in EU member countries and other European countries with an implemented recycling system)

The represented symbol on the product or package means the product shall not be treated as domestic waste. Hand over the product to the specified location for recycling electric and electronic equipment. Prevent negative impacts on human health and the environment by properly recycling your product.

Recycling contributes to preserving natural resources. For more information on the recycling of this product, refer to your local authority, domestic waste processing organization or store, where you purchased the product.



08/05

This product complies with EU directive requirements on electromagnetic compatibility and electrical safety.



The instruction manual is available at website www.ecg-electro.eu.

Changes in text and technical parameters reserved.

SIGURNOSNE UPUTE

Pročitajte pažljivo i sačuvajte za buduću uporabu!

Pozor: Mjere opreza i upute ne pokrivaju sve moguće uvjete i opasnosti do kojih može doći. Korisnik treba biti svjestan da faktore sigurnosti kao što su oprezno, brižno i razumno rukovanje, nije moguće ugraditi u proizvod. Zbog toga sâm korisnik ovog uređaja treba osigurati prisutnost tih sigurnosnih faktora. Nismo odgovorni ni za koju štetu počinjenu prijevozom, nepravilnim korištenjem, promjenama napona te modificiranjem ili zamjenom bilo kojeg dijela uređaja.

Kako ne bi došlo do požara ili ozljede od udara električne struje, pri korištenju električnih uređaja uvijek treba poštovati temeljne sigurnosne upute među kojima su i sljedeće:

1. Provjerite odgovara li napon struje na vašoj utičnici onome koji je naveden na pločici vašeg uređaja te je li utičnica pravilno uzemljena. Utičnica mora biti ugrađena u skladu sa zahtjevima elektrotehničkih normi.
2. Ne upotrebljavajte uređaj ako je napojni kabel oštećen. **Bilo kakav popravak, uključujući i zamjenu kabela, mora biti povjeren stručnom servisu! Ne skidajte sigurnosni poklopac uređaja kako ne bi došlo do opasnosti od električnog udara!**
3. Kuhalo ne smijete potapati pod vodu ili bilo koju drugu tekućinu!
4. Uređaj zaštitite od doticaja s vodom ili drugim tekućinama kako ne bi došlo do udara električne struje.
5. Kuhalo nemojte koristiti na otvorenom, kao ni u vlažnim prostorima. Ne dotičite kabel za napajanje ni kuhalo mokrim rukama. Postoji opasnost od električnog udara.
6. Preporučujemo da kuhalo ne ostavljate s napojnim kabelom uključenim u struju. Prije bilo kakvog zahvata održavanja, isključite kabel napajanja iz mreže. Utikač ne izvlačite iz utičnice povlačenjem za kabel. Kabel odspojite iz mreže tako što ćete primiti utikač i izvući ga.
7. Kabel se mora pružati tako da ne dolazi u dodir s vrućim predmetima i ne prolazi duž oštih rubova.

8. Koristite samo originalni pribor.
9. Kuhalo ne smije biti ostavljeno da radi bez nadzora.
10. Budite posebno pažljivi ako se u blizini, dok koristite kuhalo, nalaze djeca. Kako biste ih zaštitili od električnog udara, djecu nikad ne ostavljajte samu da rukuju uređajem. Kuhalo postavite na mjesto na kojem mu djeca ne mogu pristupiti. Pazite da kabel za napajanje ne visi.
11. Kuhalo ne postavljajte na vruće površine i ne koristite ga u blizini izvora topline (na primjer, u blizini grijaćih ploča štednjaka).
12. Kuhalo koristite samo onako kako je propisano ovom uputom. Proizvođač nije odgovoran za štete koje bi nastale nepravilnim korištenjem ovog uređaja.
13. Bude li kuhalo previše napunjeno, može se dogoditi da vruća voda prekipi.
14. Prije nego kuhalo maknete s podloge, provjerite je li isključeno.
15. Kuhalo koristite samo s isporučenom podlogom!
16. POZOR: Dok se voda zagrijava, nemojte otvarati poklopac.
17. Izbjegavajte prskanje vode po komandama jer bi prodor vode mogao ometati ispravan rad.
18. Ovaj proizvod namijenjen je za korištenje u kućanstvu i kućanstvu sličnim prostorima kao što su:
 - kuhinje u tvrtkama, uredima i u drugim sličnim radnim okružjima
 - uređaji korišteni u poljoprivredi,
 - uređaji na raspolaganju gostima hotela, motela i drugih smještajnih objekata,
 - uređaji koji se koriste u objektima koji nude noćenje s doručkom.
19. Djeca starosti od 8 godina i više smiju koristiti ovaj uređaj samo ako su pod nadzorom ili ih je iskusnija osoba uputila u siguran način korištenja te razumiju sve opasnosti povezane s tim korištenjem. Poslove čišćenja i održavanja koje obavlja korisnik ne smiju raditi djeca osim ako su starija od 8 godina i pod nadzorom. Uređaj i njegov kabel za napajanje držite izvan dohvata djece mlađe od 8 godina. Osobe smanjenih fizičkih ili umnih sposobnosti te osobe s nedostatkom iskustva smiju koristiti ovaj uređaj samo ako su pod

nadzorom ili ako ih je iskusnija osoba uputila u korištenje na siguran način i razumiju sve opasnosti povezane s tim korištenjem. Djeca se ne smiju igrati ovim uređajem.

Do not immerse in water! – Ne uranjati u vodu!

UPOZORENJE

- Kuhalo se smije koristiti isključivo za zagrijavanje vode i ni za jednu drugu tekućinu! U kuhalo nikad nemojte stavljati vrećice s čajem, čajeve bez vrećice i nikakve druge dodatke za pripremu jela i pića.
- Kuhalo puniti samo hladnom vodom.
- Razina hladne vode mora biti između oznaka za najmanju i najveću količinu. Bude li kuhalo previše napunjeno, voda bi mogla kipjeti van.
- Prije nego kuhalo sklonite s postolja, uvijek ga najprije isključite.
- Uvijek provjerite je li poklopac dobro zatvoren.
- Postolje i vanjska stijenka kuhala ne smiju biti mokre.
- Kuhalo uvijek koristite samo s postoljem koja je uz njega isporučeno.

HR/BIH

UPUTE ZA UPORABU

Prije prve uporabe





Prije prve uporabe napunite kuhalo čistom pitkom vodom do maksimalne razine. Nakon toga ga uključite i dovedite vodu do točke ključanja. Vodu zatim izlijte i ponovite postupak najmanje pet puta. Također preporučujemo da ostavite kuhalo da stoji otvoreno najmanje 24 sata. Svi materijali korišteni za dijelove kuhala koji dolaze u dodir s vodom imaju certifikat o neškodljivosti po zdravlje.

- Nakon što voda dosegne temperaturu vrenja, kuhalo se automatski isključuje, a kontrolna žaruljica ugasi.
- Kad izlijevate vodu iz kuhala, nemojte otvarati poklopac.
- Nakon korištenja, isključite kabel za napajanje iz utičnice.
- Aparat je opremljen zaštitnim kolutom za automatsko isključivanje koji uređaj štiti od pregrijavanja. Zaštitno kolo se uključuje kad je kuhalo uključeno uz nedovoljnu količinu vode. Ako se kolo automatskog isključivanja aktivira, isključite kuhalo, odspojite od napajanja i ostavite da se hladi 5 do 10 minuta. Nakon toga možete kuhalo napuniti vodom i koristiti na uobičajen način.

Uobičajeni način korištenja

1. Postavite postolje na suhu, ravnu površinu i uključite kabel za napajanje u električnu utičnicu. Stavite kuhalo na postolje.
2. Kratko pritisnite tipku , a kad začujete zvučni signal, počinje zagrijavanje. Osnovna temperatura je postavljena na 100 °C i indikator grijanja svijetli crveno.
3. Kad voda proključa, kuhalo se isključuje, kontrolna žaruljica više ne svijetli i začuje se zvučni signal.
4. Nakon korištenja, isključite kabel za napajanje iz utičnice.

Ostale funkcije

1. Pritisnite tipku , u trajanju od 3 sekunde, a kad začujete zvučni signal, počinje zagrijavanje pa će LED žaruljica treperiti crveno. Nakon što voda uzavre (100 °C), kuhalo će održavati toplinu 2 sata, a žaruljica će treperiti. Tijekom tih dva sata, grijač će se uključivati svaki put kad temperatura vode padne na 85 °C.
2. Pritisnite jednom tipku , i zasvijetlit će indikator 60 °C. Indikator grijanja zasvijetli zeleno, a voda se zagrije na 60 °C.
3. Pritisnite dva puta tipku , i zasvijetlit će indikator 70 °C. Indikator grijanja zasvijetli plavo, a voda se zagrije na 70 °C.
4. Pritisnite tri puta tipku , i zasvijetlit će indikator 80 °C. Indikator grijanja zasvijetli žuto, a voda se zagrije na 80 °C.

- Pritisnite četiri puta tipku  i zasvijetlit će indikator 90 °C. Indikator grijanja zasvijetli ljubičasto, a voda se zagrije na 90 °C.
- Nakon korištenja, isključite kabel za napajanje iz utičnice.

Temperature vode za pojedine napitke

Napitak	Podšavanje temperature	Tolerancija
Čaj Sencha, dječja hrana	60 °C	+/-5 °C
Zeleni čaj	70 °C	+/-5 °C
Bijeli čaj	80 °C	+/-5 °C
Instant kava	90 °C	+/-5 °C
Turska kava, crni čaj i biljni čajevi	100 °C	+/-5 °C

Napomena: Ovaj proizvod nije umjeren po normama važećim za uporabu u gospodarske ili znanstvene svrhe. Stvarna temperatura može se razlikovati od temperature prikazane na kontrolnoj ploči i do +/-5 °C.

ODRŽAVANJE I ČIŠĆENJE

- Prije čišćenja kuhala, uvijek isključite kabel za napajanje iz zidne utičnice i ostavite kuhalo da se potpuno ohladi!
- Vanjsku površinu aparata redovito treba prebrisati vlažnom krpom, a zatim osušiti. Nemojte koristiti oštre predmete ni abrazivna sredstva za čišćenje koja bi mogla oštetiti površinu.
- Izvadite filtar kamenca i operite ga čistom vodom.
- Redovito čistite vodeni kamenac. U tu svrhu možete se koristiti uobičajenim sredstvima za čišćenje kamenca na kuhinjskom priboru.

HR/BIH

TEHNIČKI PODACI

Obujam: 1,7 l

Nazivni napon: 220–240 V~ 50/60 Hz

Nazivna snaga: 1850–2200 W

UPORABA I ODLAGANJE OTPADA

Papir i karton predati na odlagalište. Foliju, PE vrećice i plastične dijelove ambalaže odložiti u za njih predviđene kontejnere.

ODLAGANJE PROIZVODA PO PRESTANKU KORIŠTENJA

Odlaganje električnih i elektroničkih uređaja (vrijedi u zemljama članicama EU i drugim zemljama u kojima je uveden sustav recikliranja)

Simbol koji se nalazi na proizvodu ili ambalaži označava da se proizvod ne može tretirati kao komunalni otpad domaćinstva. Predajte proizvod na mjestu određenom za recikliranje električne i elektroničke opreme. Pravilnim recikliranjem ovog proizvoda spriječite štetne posljedice po ljudsko zdravlje i po okoliš.

Recikliranje doprinosi očuvanju prirodnih resursa. Želite li više informacija o recikliranju ovog proizvoda, molimo da se obratite lokalnim vlastima, organizaciji ovlaštenoj za preradu otpada ili trgovini u kojoj ste kupili uređaj.



08/05

Ovaj proizvod zadovoljava zahtjeve Direktive EU o elektromagnetskoj kompatibilnosti i sigurnosti električnih uređaja.



Zadržano je pravo izmjena teksta i tehničkih podataka.

Upute za uporabu dostupne su na web stranici www.ecg-electro.eu.

VARNOSTNA NAVODILA

Pazljivo preberite in shranite za prihodnjič!

Svarilo: Varnostni ukrepi in navodila ne zajemajo vseh možnih razmer in nevarnosti, do katerih lahko pride. Uporabnik se mora zavedati, da varnostnih napotkov, kot so previdno, skrbno in razumno ravnanje ni možno vgraditi v izdelek. Zato mora uporabnik te naprave sam zagotoviti vse varnostne ukrepe. Nismo odgovorni za škodo, ki bi nastala med prevozom, zaradi nepravilne uporabe, zaradi nihanja napetosti ali zaradi spremembe ali zamenjave katerega koli dela naprave.

Da ne bi prišlo do požara ali poškodbe zaradi udara elektrike, morate pri uporabi električnih naprav vedno upoštevati osnovna varnostna navodila, med katerimi so tudi naslednja:

1. Preverite, ali električna napetost na vaši vtičnici odgovarja tisti, ki je navedena na ploščici vaše naprave, in ali je vtičnica pravilno ozemljena. Vtičnica mora biti inštalirana glede na veljavne elektrotehnične norme EN.
2. Grelnika ne uporabljajte, če je el. kabel poškodovan. **Vsa popravila, vključno z menjavo el. kabla, zaupajte strokovnemu servisu! Ne demontirajte zaščitnih pokrovov aparata, nevarnost udara z električnim tokom!**
3. Grelnika nikoli ne potaplajte v vodo ali druge tekočine!
4. Napravo zaščitite pred stikom z vodo ali z drugimi tekočinami, da ne bi prišlo do udara električnega toka.
5. Grelnika ne uporabljajte zunaj ali v vlažnem okolju. Ne dotikajte se el. kabla ali grelnika z mokrimi rokami. Obstaja nevarnost električnega udara.
6. Priporočamo, da grelnika ne puščate s priključenim el. kablom v vtičnici brez nadzora. Pred kakršnim koli posegom prav tako izključite kabel iz električnega omrežja. Vtikača ne smete izvleči iz vtičnice na način, da vlečete za kabel. Kabel izključite iz omrežja na način, da primete vtikač in ga izvlečete.
7. Kabel mora teči tako, da ni v stiku z vročimi predmeti in ni speljan preko ostrih robov.

8. Uporabljajte le originalne pritikline.
9. Grelnik ne sme biti med delovanjem brez nadzora.
10. Bodite še posebej pozorni, če grelnik uporabljate v bližini otrok. Nikoli ne dovolite, da bi otroki sami rokovali z aparatom; le tako jih zavarujete pred nevarnostjo udarca z električnim tokom. Grelnik postavite le na takšen prostor, da otroki nimajo dostopa do aparata. Pazite, da kabel ne visi dol.
11. Grelnika ne polagajte na vročo površino in ga ne uporabljajte v bližini virov vročine (npr. kuhalne plošče štedilnika).
12. Grelnik uporabljajte le v skladu z napotki navedenimi v teh navodilih. Proizvajalec ne odgovarja za škode nastale zaradi nepravilne uporabe tega aparata.
13. Če je grelnik prepoln, lahko pride do brizganja vroče vode.
14. Preden grelnik vzamete iz osnovne plošče, se prepričajte, da je grelnik izključen
15. Grelnik uporabljajte le z dobavljenim podstavkom!
16. SVARILO: Ne odpirajte pokrova, dokler se voda kuha.
17. Preprečite brizganje vode na ploščo upravljalnih elementov, prodor vode bi lahko vplival na pravilnost funkcije.
18. Ta aparat je namenjen za uporabo v gospodinjstvu in podobnih prostorih, kot so:
 - kuhinje v podjetjih, pisarnah in drugih podobnih delovnih prostorih
 - naprave, ki se uporabljajo v poljedelstvu
 - aparati, ki jih gostje uporabljajo v hotelih, motelih in drugih bivalnih prostorih
 - aparati, ki se uporabljajo v objektih, ki ponujajo nočitev z zajtrkom
19. Otroci, stari 8 let in več, lahko uporabljajo to napravo samo pod nadzorom, ali če jih je izkušena oseba podučila o varni uporabi in razumejo vse nevarnosti, povezane s to uporabo. Čiščenja in vzdrževanja, ki ga opravljajo uporabniki, ne smejo opravljati otroci, če niso stari 8 let ali več in so pod nadzorom starejših oseb. Aparat in el. kabel morata biti izven dosege otrok mlajših od 8 let. Aparat lahko uporabljajo osebe z zmanjšano fizično, duševno ali

umsko sposobnostjo ali osebe, ki nimajo dovolj izkušenj, če so pod nadzorom, ali če jih je izkušena oseba podučila o varni uporabi in razumejo vse nevarnosti, povezane s to uporabo. Otroci se ne smejo igrati s to napravo.

Do not immerse in water! – Ne potaplajte v vodo!

OPOZORILO

- Grelnik se lahko uporablja le za segrevanje vode! V grelnik nikoli ne dajajte čajnih vrečk, čaja ali drugih mešanic za pripravo pijač.
- Ko grelnik polnite, uporabljajte le hladno vodo.
- Nivo vode mora biti med oznakama minimalne in maksimalne količine. V primeru prepolnega grelnika obstaja nevarnost brizganja vroče vode.
- Preden grelnik vzamete iz osnovne plošče, ga najprej izklopite.
- Vedno se prepričajte, da je pokrov dobro zaprt.
- Osnovna plošča in zunanja stran grelnika ne smeta biti mokri.
- Grelnik uporabljajte vedno le z dobavljeno osnovno ploščo.

NAPOTKI ZA UPORABO

SI Pred prvo uporabo





Pred prvo uporabo napolnite grelnik s čisto hladno pitno vodo do maks. nivoja, prižgite ga in vodo zavrite. Nato vodo izlijte in postopek vsaj petkrat ponovite. Priporočamo pa tudi, da grelnik pustite prazen 24 ur. Material grelnika, ki prihaja v stik z vodo, ima atest o zdravstveni neoporečnosti.

- Ko voda zavre, se grelnik samodejno izklopi.
- Ko zlivate vodo iz grelnika, ne odpirajte pokrova.
- Po uporabi izklopite iz vtičnice vtičnik el. kabla.
- Grelnik je opremljen z obodom samodejnega varnostnega izklopa, ki aparat varuje pred pregretjem. Obod se aktivira v primeru, če je grelnik deluje z nezadostno količino vode. Če se je obod samodejnega izklopa aktiviral, grelnik izklopite, izključite iz el. napajanja in počakajte 5 do 10 minut, da se ohladi. Nato lahko grelnik ponovno napolnite z vodo in uporabljate na običajen način.

Osnovna uporaba

1. Osnovno ploščo postavite na suho in ravno površino ter električni kabel priključite v omrežno vtičnico. Grelnik namestite na osnovno ploščo.
2. Na hitro pritisnite tipko , zaslišite zvočni signal in zažene se ogrevanje. Osnovna temperatura je nastavljena na 100 °C in kontrolna lučka ogrevanja gori rdeče.
3. Ko je voda skuhana, se grelnik izklopi, ugasne kontrolna lučka in zasliši se zvočni signal.
4. Po uporabi izklopite iz vtičnice vtičnik el. kabla.

Napredne funkcije

1. Za 3 sekunde pritisnite tipko , zaslišite zvočni signal in zažene se ogrevanje vode, LED kontrolna lučka bo utripala rdeče. Ko se voda skuha (100°C), bo grelnik 2 uri ohranil temperaturo vode in utripala bo kontrolna lučka. V teh dveh urah se vedno prižge ogrevanje, če temperatura vode pade na 85°C.
2. Enkrat pritisnite tipko , prižge se kazalec 60°C. Kontrolna lučka ogrevanja se prižge zeleno in vode bo ogrevana na 60°C.
3. Dvakrat pritisnite tipko , prižge se kazalec 70°C. Kontrolna lučka ogrevanja se prižge modro in vode bo ogrevana na 70°C.
4. Trikrat pritisnite tipko , prižge se kazalec 80°C. Kontrolna lučka ogrevanja se prižge rumeno in vode bo ogrevana na 80°C.

- Štirikrat pritisnite tipko , prižge se kazalec 90 °C. Kontrolna lučka ogrevanja se prižge vijolično in vode bo ogrevana na 90 °C.
- Po uporabi izklopite iz vtičnice vtičalo el. kabla.

Primerna temperatura za pripravo posameznih pijač

Pijača	Nastavitev temperature	Toleranca
Čaj Sencha, otroški dodatki	60 °C	+/-5 °C
Zeleni čaj	70 °C	+/-5 °C
Beli čaj	80 °C	+/-5 °C
Instant kava	90 °C	+/-5 °C
Mleta kava, črni čaj in zeliščni čaji	100 °C	+/-5 °C

Opomba: Ta izdelek ni kalibriran za komercialno ali znanstveno uporabo. Dejanska temperatura se lahko razlikuje od temperature prikazane na upravljalni plošči v mejah +/-5 °C.

VZDRŽEVANJE IN ČIŠČENJE

- Pred čiščenjem grelnika vedno izključite iz vtičnice vtičalo el. napajanja in pustite, da se aparat temeljito posuši!
- Zunanjo površino aparata redno čistite z vlažno mokro krpo in nato do suha obrišite. Za čiščenje ne uporabljajte ostrih predmetov ali abrazivnih sredstev, ki bi lahko poškodovali strukturo površine.
- Vzemite ven filter za vodni kamen in ga umijte s čisto vodo.
- Redno odstranjujte usedline vodnega kamna. Za ta namen uporabljajte običajna sredstva namenjena za razapnitev kuhinjskega pripora.

SI

TEHNIČNI PODATKI

Prostornina: 1,7 l
 Nazivna napetost: 220–240 V~ 50/60 Hz
 Nazivna moč: 1850–2200 W

UPORABA IN ODSTRANJEVANJE ODPADKOV

Papir in karton dostaviti depou. Foliju embalaže, PE vrečke, plastične elemente vržiti v kontejner za odlaganje plastike za recikliranje.

ODSTRANJEVANJE IZDELKA PO IZTEKU TRAJANJA

Odstranjanje električne in elektronske opreme (velja za države članice Evropske unije in druge evropske države, ki izvajajo sistem recikliranja).

Simbol na izdelku ali embalaži pomeni, da se izdelek ne sme obravnavati kot komunalni odpadke. Dostaviti izdelek na lokacijo, namenjeno za recikliranje električne in elektronske opreme. Preprečite negativni vpliv na zdravje ljudi in okolje z pravilnim recikliranjem izdelka. Recikliranje ohranja naravne vire. Za več informacij o recikliranju tega izdelka se lahko obrnete na lokalne oblasti, lokalne organizacije ali trgovino, kjer ste izdelek kupili.



08/05

Ta izdelek je v skladu z EU zahtevami o elektromagnetni skladnosti in električni varnosti.

Pridržujemo si pravico do urejanja besedila in tehničnih parametrov. Navodila za uporabo so na razpolago na spletnih straneh www.ecg-electro.eu.



SIGURNOSNA UPUTSTVA

Pročitajte pažljivo i sačuvajte za buduću upotrebu!

Upozorenje: Sigurnosni koraci i instrukcije iz ovog priručnika ne obuhvataju sve moguće uslove i situacije koje iz njih mogu proisteći. Korisnik mora razumeti da činioци koji se ne mogu ugraditi u proizvod su zdrav razum, oprez i briga. Stoga, ove činioce korisnik mora uzeti u obzir prilikom upotrebe i rada s uređajem. Ne preuzimamo odgovornost za oštećenja nastala usled nepravilne upotrebe, transporta, naponskih fluktuacija ili izmena i modifikacija na bilo kom delu uređaja.

Kako biste sprečili opasnost od požara ili povrede uzrokovane električnim udarom, morate se pridržavati osnovnih mera opreza prilikom upotrebe električnih uređaja, uključujući sledeće:

1. Proverite da li napon struje u vašoj utičnici odgovara onom koji je naveden na nazivnoj pločici vašeg uređaja i da li je utičnica pravilno uzemljena. Utičnica mora biti ugrađena prema zahtevima elektrotehničkih standarda zemlje u kojoj se uređaj koristi.
2. Ne upotrebljavajte uređaj ako je kabl za napajanje oštećen. **Bilo kakva popravka, što se odnosi i na zamenu kabla, mora biti poverena stručnom servisu! Ne skidajte zaštitne poklopce uređaja – opasnost od električnog udara!**
3. Aparat za kuvanje vode ne sme da se potapa u vodu ili bilo koju drugu tečnost!
4. Zaštitite uređaj od direktnog kontakta s vodom ili drugim tečnostima kako biste izbegli opasnost od električnog udara.
5. Nemojte kuvalo koristiti na otvorenom prostoru ili u vlažnom okruženju. Ne dirajte uređaj ili kabl mokrim rukama. Opasnost od strujnog udara.
6. Ne preporučuje se da uređaj ostavljate bez nadzora kada je utikač umetnut u utičnicu. Izvucite kabl iz utičnice pre operacije održavanja. Nemojte povlačiti kabl iz utičnice na način da ga vučete. Isključite naponski kabl pridržavanjem utikača.
7. Nemojte dopustiti da kabl dodiruje vruće površine ili oštre rubove.
8. Koristite samo originalni pribor.
9. Ne ostavljajte kuvalo bez nadzora kada je u funkciji.

10. Potreban je strogi nadzor kada kuvalo radi u blizini dece! Nikada ne dopustite deci da sami koriste uređaj kako biste ih zaštitili od opasnosti od strujnog udara. Držite uređaj van dometa dece. Ne dopustite da kabl visi preko ivice stola ili radne površine na kojoj stoji uređaj.
11. Držite kuvalo dalje od vrelih površina i izvora toplote (npr. ringle).
12. Koristite kuvalo samo u skladu s uputstvima iz ovog priručnika. Proizvođač nije odgovoran za štete uzrokovane nepravilnim korišćenjem ovog uređaja.
13. Bude li kuvalo previše napunjeno, može se dogoditi da vrela voda prekipi.
14. Pre nego kuvalo maknete s podloge, proverite da li je isključeno.
15. Kuvalo koristite samo s isporučenom podlogom!
16. PAŽNJA: Dok se voda zagreva, nemojte otvarati poklopac.
17. Izbegavajte prskanje vode po komandama jer bi prodor vode mogao ometati ispravan rad.
18. Ovaj proizvod namenjen je za korišćenje u domaćinstvu i sličnim prostorima kao što su:
 - kuhinje u preduzećima, kancelarijama i u drugim sličnim radnim okruženjima,
 - uređaji korišćeni u poljoprivredi,
 - uređaji na raspolaganju gostima hotela, motela i drugih smeštajnih objekata,
 - uređaji koji se koriste u objektima koji nude noćenje s doručkom.
19. Deca uzrasta od 8 godina i više smeju da koriste ovaj uređaj samo ako su pod nadzorom ili ih je iskusnija osoba uputila u korišćenje na bezbedan način i razumeju sve opasnosti povezane s tim korišćenjem. Poslove čišćenja i održavanja koje obavlja korisnik ne smeju da obavljaju deca, osim ako su starija od 8 godina i pod nadzorom. Uređaj i njegov kabl za napajanje držite van domašaja dece mlađe od 8 godina. Osobe smanjenih fizičkih ili umnih sposobnosti, i osobe s nedostatkom iskustva smeju da koriste ovaj uređaj samo ako su pod nadzorom ili ako ih je iskusna osoba uputila u korišćenje na bezbedan način i razumeju sve opasnosti povezane s tim korišćenjem. Deca se ne smeju igrati sa ovim uređajem.

SR/MNE

Do not immerse in water! – Nemojte uranjati u vodu!

UPOZORENJE

- Aparat za kuvanje ne sme da se koristi za bilo koju drugu tečnost osim obične vode! Zabranjeno je u aparat stavljati čajeve u kesicama, čajeve i sve druge dodatke.
- Kuvalo puniti samo hladnom vodom.
- Nivo hladne vode mora biti između oznaka za najmanju i najveću količinu. Bude li kuvalo previše napunjeno, voda bi mogla iskipeti napolje.
- Pre nego kuvalo sklonite s postolja, uvek ga najpre isključite.
- Uvek proverite da li je poklopac dobro zatvoren.
- Postolje i spoljni zidovi kuvala ne smeju biti mokri.
- Kuvalo uvek koristite samo s postoljem koji je uz njega isporučeno.

UPOTREBA UREĐAJA

Pre prve upotrebe

Pre prve upotrebe aparat napunite do maksimalnog nivoa, uključite ga i prokuvajte vodu. Nakon toga ispraznite aparat i ponovite prethodne korake najmanje pet puta. Takođe je preporučljivo ostaviti aparat otvoren tokom 24 h. Zdravstvena ispravnost materijala aparata koji dolaze u kontakt s vodom je sertifikovana.





- Nakon što voda dostigne temperaturu vrenja, kuvalo se automatski isključuje, a kontrolna lampica ugasi.
- Kad izlivate vodu iz kuvala, nemojte otvarati poklopac.
- Nakon korišćenja, isključite kabl za napajanje iz utičnice.
- Aparat je opremljen zaštitnim kolom za automatsko isključivanje koji uređaj štiti od pregrevanja. Zaštitno kolo se uključuje kad je kuvalo uključeno uz nedovoljnu količinu vode. Ako se kolo automatskog isključivanja aktivira, isključite kuvalo, odvojite od napajanja i ostavite da se hladi 5 do 10 minuta. Nakon toga možete kuvalo napuniti vodom i koristiti na uobičajen način.

SR/MNE

Uobičajeni način korišćenja

1. Postavite po stolje na suhu ravnu površinu i uključite kabl za napajanje u električnu utičnicu. Stavite kuvalo na postolje.
2. Kratko pritisnite taster , a kad čujete zvučni signal, počinje zagrevanje. Osnovna temperatura je postavljena na 100°C i indikator grejanja svetli crveno.
3. Kad voda proključa, kuvalo se isključuje, kontrolna lampica više ne svetli i čuje se zvučni signal.
4. Nakon korišćenja, isključite kabl za napajanje iz utičnice.

Ostale funkcije

1. Pritisnite taster  u trajanju od 3 sekunde, a kad čujete zvučni signal, počinje zagrevanje pa će LED lampica treptati crveno. Nakon što voda u zviru (100°C), kuvalo će održavati toplinu otprilike 2 sata, a lampica će treptati. Tokom tih dva sata, grejač će se uključivati svaki put kad temperatura vode padne na 85°C.
2. Pritisnite jednom taster  i zasvetleće indikator 60°C. Indikator grejanja zasvetli zeleno, a voda se zagreje na 60°C.
3. Pritisnite dva puta taster  i zasvetleće indikator 70°C. Indikator grejanja zasvetli plavo, a voda se zagreje na 70°C.
4. Pritisnite tri puta taster  i zasvetleće indikator 80°C. Indikator grejanja zasvetli žuto, a voda se zagreje na 80°C.
5. Pritisnite četiri puta taster  i zasvetleće indikator 90°C. Indikator grejanja zasvetli ljubičasto, a voda se zagreje na 90°C.
6. Nakon korišćenja, isključite kabl za napajanje iz utičnice.

Temperature vode za pojedine napitke

Napitak	Podšavanje temperature	Tolerancija
Čaj Senča, dečja hrana	60 °C	+/-5 °C
Zeleni čaj	70 °C	+/-5 °C
Beli čaj	80 °C	+/-5 °C
Instant kava	90 °C	+/-5 °C
Turska kafa, crni čaj i biljni čajevi	100 °C	+/-5 °C

Napomena: Ovaj pro izvod nije proizveden po normama važećim z a u potrebu u privredne ili naučne svrhe. Stvarna temperatura može se razlikovati od temperature prikazane na kontrolnoj ploči i do +/-5°C.

ODRŽAVANJE I ČIŠĆENJE

- Pre čišćenja kuvala, uvek isključite kabl za napajanje iz zidne utičnice i ostavite kuvalo da se potpuno ohladi!
- Spoljnu površinu aparata redovno treba prebrisati vlažnom krpom, a zatim osušiti. Nemojte koristiti oštre predmete ni abrazivna sredstva za čišćenje koja bi mogla oštetiti površinu.
- Izvadit filter kamenca i operite ga čistom vodom.
- Redovno čistite vodeni kamenac. U tu s vrhu možete koristiti u običajena sredstva za čišćenje kamenca na kuhinjskom priboru.

TEHNIČKI PODACI

Zapremina: 1,7 l

Nominalni napon: 220–240 V~ 50/60 Hz

Nominalna snaga: 1850–2200 W

SR/MNE

UPOTREBA I ODLAGANJE OTPADA

Papir i karton dostaviti deponiji. Foliju ambalaže, PE kese, plastične elemente odložiti u plastične kontejnere za recikliranje.

ZBRINJAVANJE PROIZVODA PO ISTEKU ROKA TRAJANJA

Zbrinjavanje električne i elektronske opreme (vredi za zemlje članice EU i druge evropske zemlje koje provode sistem recikliranja).

Simbol na proizvodu ili ambalaži znači da se proizvod ne sme tretirati kao komunalni otpad. Predati proizvod lokaciji namenjenoj za recikliranje električne i elektronske opreme. Sprečite negativni uticaj po ljudsko zdravlje i okolinu pravilnim recikliranjem proizvoda. Recikliranje pomaže očuvanju prirodnih resursa. Za više informacija o recikliranju ovog proizvoda obratite se lokalnim vlastima, organizacijama ili prodavnicu gde ste proizvod kupili.



08/05

Ovaj proizvod je u skladu s EU zahtevima o elektromagnetnoj kompatibilnosti i električnoj sigurnosti.



Zadržavamo pravo na izmenu teksta i tehničkih parametara.

OHUTUSJUHISED

Tutvuge põhjalikult ning säilitage edaspidiseks kasutamiseks!

Hoiatus: Juhendis sisalduvad ohutusabinõud ja juhised ei hõlma kõiki võimalikke tingimusi ja olukordasid. Kasutaja peab teadvustama, et terve mõistus, tähelepanu ja ettevaatus on faktorid, mida ei saa toodetesse integreerida. Seetõttu peab need faktorid tagama kasutaja seadme kasutamise ajal. Me ei vastutata transportimisel, mittenõuetekohasest kasutamisest, toitepinge kõikumisest või seadme mistahes osade vahetamisest või muutmisest põhjustatud kahjude eest.

Tulekahju või elektrilöögi riski eest kaitseks tuleb elektriseadmete kasutamisel rakendada põhilisi ettevaatusabinõusid, sealhulgas alljärgnevaid:

1. Veenduge, et toitevõrgu pinget vastab seadme andmesildil näidatud pingega ning, et pistikupesa on nõuetekohaselt maandatud. Pistikupesa tuleb paigaldada vastavalt kehtivatele elektrieeskirjadele.
2. Ärge kasutage kahjustatud toitejuhtmega elektrikannu. **Kõik remondid, sealhulgas toitejuhtme asendused, teostatakse vastavas teeninduskeskuses! Ärge eemaldage seadme kaitsekatteid, see võib põhjustada elektrilööki!**
3. Ärge sukeldage seadet vette või muude vedelike sisse!
4. Elektrilöögi ärahoidmiseks kaitske seadet otsese kokkupuutumise eest veega ja teiste vedelikega.
5. Ärge kasutage elektrikannu välistingimustes või niisketes keskkondades. Ärge puudutage toitejuhet või elektrikannu niiskete kätega. Elektrilöögi oht.
6. Ärge jätke toitevõrku ühendatud elektrikannu järelevalveta. Enne hoolduse teostamist ühendage toitejuhe vooluvõrgust lahti. Toitevõrgust lahtiühendamisel ärge tõmmake toitejuhtmest. Toitevõrgust lahtiühendamisel tõmmake pistikust.
7. Ärge laske toitejuhtmel kokku puutuda kuumade pindadega ning ärge jätke seda teravatele servadele.
8. Kasutage ainult originaalseid tarvikuid.

ET

9. Ärge jätke töötavat elektrikannu järelevalveta.
10. Erilist tähelepanu pöörake elektrikannu kasutamisel laste läheduses! Elektrilöögi eest kaitsmiseks ärge lubage lastel kasutada seadet iseseisvalt. Hoidke seadet lastele kättesaamatus asukohas. Ärge laske toitejuhtmel rippuda üle laua või töötasapinna serva.
11. Hoidke elektrikannu eemal kuumadest pindadest ja kuumuseallikatest (näiteks elektripliitidest).
12. Kasutage elektrikannu ainult vastavalt selle kasutusjuhendi juhistele. Valmistaja ei vastuta seadme mittenõuetekohasest kasutamisest põhjustatud kahjustuste eest.
13. Kuum vesi võib ületäidetud elektrikannu korral välja purskuda.
14. Enne elektrikannu aluselt eemaldamist veenduge, et elektrikann on välja lülitatud.
15. Kasutage elektrikannu ainult koos kaasasoleva alusega!
16. HOIATUS: Ärge eemaldage kaant vee keemise ajal.
17. Vältige veepritsmete sattumist juhtpaneelile, vesi võib mõjutada selle nõuetekohast toimimist.
18. See seade on ettenähtud kasutamiseks koduses majapidamises ja muudes sarnastes kohtades, sealhulgas:
 - kaupluste, büroode ja teiste töökohtade kööginurgad
 - põllumajanduses
 - seadmed, mida kasutavad hotellide, motellide ja teiste ööbimiskohtade külalised
 - majutuskohtades kasutatavad seadmed.
19. Seadet on lubatud kasutada 8-aastastel ja vanematel lastel siis, kui nad on järelevalve all või kui neile on selgitatud seadme ohutut kasutamist ning nad on teadlikud seadme kasutamisega seotud potentsiaalsetest riskidest. Puhastamis- ja hooldustoiminguid ei ole lubatud teostada alla 8 aastastel ja järelevalveta lastel. Hoidke seadet ja selle toitejuhet alla 8-aastastele lastele kättesaamatult. Seadet on lubatud kasutada vähendatud füüsiliste, sensoorsete või vaimsete võimetega isikutel, kui nad on järelevalve all või kui neile on selgitatud seadme ohutut kasutamist ning nad on teadlikud

seadme kasutamisega seotud potentsiaalsetest riskidest. Ärge lubage lastel seadmega mängida.

Do not immerse in water! – Ärge sukeldage vette!

HOIATUS

- Veekeedukannus on lubatud kuumutada ainult vett. Ärge pange jookide valmistamiseks veekeedukannu kunagi teekotte, teepuru või mistahes muid aineid.
- Elektrikannu täitmiseks kasutage alati külma vett.
- Veetase peab olema maksimaalse ja minimaalse taseme vahel! Elektrikannu ületäitmisel võib vesi maha loksuda.
- Enne elektrikannu aluselt eemaldamist lülitage elektrikann alati välja.
- Veenduge alati, et kaas on nõuetekohaselt suletud.
- Alus ja elektrikann ei tohi olla niisked.
- Kasutage elektrikannu alati koos originaalse alusega.

SEADME KASUTAMINE

Enne esmakordset kasutamist

Täitke veekeedukann puhta ja külma joogiveega kuni maksimaalse tasemeni, lülitage sisse ning laske vesi keema. Seejärel kallake vesi ära ning korrake protseduuri vähemalt viis korda. Lisaks soovitame jätta tühi veekeedukann 24-ks tunniks avatuks. Veega kokkupuutuv veekeedukannu materjal on sertifitseeritud ja on tervisele ohutu.





- Kui vesi hakkab keema, siis lülitub elektrikann automaatselt välja.
- Vee väljakallamisel ärge avage elektrikannu kaant.
- Pärast seadme kasutamist ühendage toitejuhe toitevõrgust lahti.
- Elektrikann on varustatud automaatse ohutuslülitiga, mis kaitseb seadet ülekuumenemise vastu. Ohutuslülitit aktiveeritakse, kui lülitatakse sisse ebapiisava veekogusega elektrikann. Kui automaatne ohutuslülitit aktiveeritakse, siis ühendage seade toitevõrgust lahti ning laske 5 kuni 10 minuti jooksul maha jahtuda. Seejärel saate kannu uuesti veega täita ning kasutada tavapärasel viisil.

ET

Tavapärane kasutamine

1. Asetage alus kuivale ja lamedale pinnale ning ühendage toitejuhe toitevõrku. Asetage elektrikann alusele.
2. Vajutage lühiajaliselt  nuppu, kuulete helisignaali ning kuumutamistsess käivitub. Vaikimisi seadistatud temperatuur on 100°C ning näidik on punane.
3. Pärast vee keemaminekut lülitub elektrikann välja, näidik kustub ning kostub helisignaali.
4. Pärast seadme kasutamist ühendage toitejuhe toitevõrgust lahti.

Lisafunktsioonid

1. Vajutage  nuppu 3-ks sekundiks, kuulete helisignaali ning vee kuumenemistsess käivitub, punane LED-tuli hakkab vilkuma. Kui vesi läheb keema (100°C), säilitab elektrikann vee temperatuuri 2 tunni jooksul ning näidik jääb vilkuma. Kui selle ajavahemiku jooksul langeb vee temperatuur alla 85°C, siis kuumutusprotsess käivitub uuesti.
2. Vajutage üks kord  nuppu, 60°C näidik süttib. Kuumutamisnäidik muutub roheliseks ning vesi kuumutatakse kuni 60°C.
3. Vajutage kaks korda  nuppu, 70°C näidik süttib. Kuumutamisnäidik muutub siniseks ning vesi kuumutatakse kuni 70°C.
4. Vajutage kolm korda  nuppu, 80°C näidik süttib. Kuumutamisnäidik muutub kollaseks ning vesi kuumutatakse kuni 80°C.
5. Vajutage neli korda  nuppu, 90°C näidik süttib. Kuumutamisnäidik muutub lillaks ning vesi kuumutatakse kuni 90°C.

6. Pärast seadme kasutamist ühendage toitejuhe toitevõrgust lahti.

Soovitusliku temperatuurid erinevate jookide valmistamiseks

Jook	Temperatuuri seaded	Vahemik
Sencha tee, lastetoit	60°C	+/-5°C
Roheline tee	70°C	+/-5°C
Valge tee	80°C	+/-5°C
Lahustuv kohv	90°C	+/-5°C
Jahvatatud kohv, must tee ja taimetee	100°C	+/-5°C

Märkus: See toode ei ole kalibreeritud kommerts- ja teaduslikuks kasutamiseks. Lõplik temperatuur võib juhtpaneelil näidatud temperatuurist erineda vahemikus +/-5°C.

HOOLDAMINE JA PUHASTAMINE

- Enne puhastamist eemaldage toitejuhe pistikupesast ning laske elektrikannul maha jahtuda!
- Pühkige seadet väljast niiske lapiga ning seejärel pühkige kuivaks. Ärge kasutage seadme puhastamiseks seadme pinda kahjustavaid teravaid esemeid või abrasiivseid puhastusaineid.
- Eemaldage katlakivifilter ning loputage seda puhta veega.
- Eemaldage tekkinud katlakivi regulaarselt. Kasutage selleks kõrgiseadmetelt katlakivi eemaldamiseks ettenähtud kättesaadavaid aineid.

TEHNILISED ANDMED

Mahutavus: 1,7 l

Nimipinge: 220–240 V~ 50/60 Hz

Nimivõimsus: 1850–2200 W

KASUTAMINE JA KASUTUSEST KÕRVALDAMINE

Pakkepaber ja lainepapp – viige jäätmejaama. Pakkekiled, PE kotid, plastist osad – visake plasti ringlussevõtu konteineritesse.

ET

TOOTE KASUTUSEST KÕRVALDAMINE TÖÖEA LÕPUS

Elektri- ja elektroonikaseadmete kasutusest kõrvaldamine (kehtib EL-i liikmesriikides ja teistes Euroopa riikides, kus rakendatakse ringlussevõtusüsteemi)

Näidatud sümbol tootel või pakett tähendab, et toodet ei tohiks käidelda nagu olmejäätmeid. Viige toode elektri- ja elektroonikaseadmetele ettenähtud ringlussevõtupunkti. Vältige võimalikke negatiivseid mõjusid inimese tervisele ja keskkonnale, tagades oma toote korraliku ringlussevõtu.

Ringlussevõtt aitab säilitada loodusvarasid. Lisateavet selle toote ringlussevõtu kohta saate oma kohalikust omavalitsusest, olmejäätmete käitlemise ettevõttest või poest, kust te toote ostsite.



08/05

See toode vastab Euroopa Liidu elektromagnetilise ühilduvuse ja elektriohutuse direktiivi nõuetele.



Teksti ja tehniliste parameetrite muutmise õigused on reserveeritud.

SAUGOS INSTRUKCIJOS

Atidžiai perskaitykite ir išsaugokite pasinaudojimui ateityje!

Įspėjimas: Šiame vadove nurodytos saugos priemonės ir instrukcijos neapima visų galimų sąlygų ir situacijų. Naudotojui būtina suprasti, kad bendrasis principas, atsargumas ir priežiūra yra veiksniai, kurių negalima integruoti į jokią produktą. Todėl, naudodamasis ar dirbdamas šiuo prietaisu, naudotojas turi užtikrinti, kad šių veiksnių yra paisoma. Mes nesame atsakingi dėl žalos, kurį įvyko gaminio atvežimo metu, dėl netinkamo jo naudojimo, įtampos svyravimų arba kurios nors prietaiso dalies pakeitimo ar modifikavimo.

Kad išvengtumėte gaisro arba susižalojimo dėl elektros smūgio, visuomet, naudodamiesi elektros prietaisais, vadovaukitės pagrindinėmis atsargumo priemonėmis, įskaitant:

1. Įsitikinkite, kad elektros lizdo įtampa atitinka ant prietaiso etiketės nurodytą įtampos vertę, ir kad lizdas tinkamai įžemintas. Elektros lizdą būtina įrengti vadovaujantis galiojančiais elektros darbų kodeksais pagal EN.
2. Nenaudokite virđulio, jei pažeistas jo maitinimo laidas. **Bet koks remontas, įskaitant laido pakeitimą, turi būti atliekamas profesionalios techninės priežiūros centre! Nenuimkite prietaiso apsauginių dangčių dėl elektros smūgio rizikos!**
3. Nemerkite virđulio į vandenį arba kitus skysčius!
4. Saugokite prietaisą nuo tiesioginio kontakto su vandeniu ar kitais skysčiais kad išvengtumėte potencialaus elektros smūgio.
5. Nenaudokite virđulio lauke ar drėgnoje aplinkoje. Nelieskite laido arba virđulio šlapiomis rankomis. Elektros smūgio rizika.
6. Nerekomenduojama palikti virđulio laido prijungto prie elektros lizdo be priežiūros. Prieš pradėdami techninę priežiūrą, atjunkite maitinimo laidą nuo elektros lizdo. Netraukite laido iš elektros lizdo trūktelėjimo veiksmu. Atjunkite laidą nuo elektros lizdo, suėmę už kištuko.
7. Neleiskite maitinimo laidui prisiliesti prie karštų paviršių arba persilenkti už aštrių kampų.

8. Naudokite tik originalius priedus.
9. Nepalikite veikiančio virdulio be priežiūros.
10. Būkite ypač dėmesingi jei virdulys naudojamas ten, kur yra vaikų! Niekada neleiskite vaikams be priežiūros naudoti prietaisą, kad apsaugotumėte juos nuo elektros smūgio rizikos. Laikykite prietaisą vaikams nematomoje ir nepasiekiamoje vietoje. Nepalikite laido kyboti virš stalo kampo arba stalviršio, ant kurio stovi prietaisas.
11. Laikykite virdulį atokiau nuo karštų paviršių ir šilumos šaltinių (pavyzdžiui, kaitlenčių).
12. Naudokite virdulį tik pagal šiame vadove aprašytas instrukcijas. Gamintojas neatsako už bet kokią žalą, atsiradusią dėl netinkamo šio prietaiso naudojimo.
13. Jei virdulys perpildytas, karštas vanduo gali prasiveržti pro kraštus.
14. Prieš nuimdami nuo pagrindo įsitikinkite, kad virdulys išjungtas.
15. Naudokite virdulį tik su kartu tiekiamu pagrindu!
16. ĮSPĖJIMAS: vandeniui užverdant nenuimkite dangčio.
17. Saugokite, kad ant valdymo skydelio neužtikštų vandens, vanduo gali turėti įtakos tinkamam funkcionalumui.
18. Prietaisas skirtas tik naudojimui namuose ir panašiose vietose, įskaitant:
 - virtuvės kampelius prekyvietėse, biuruose ir kitose darbo vietose
 - prietaisus, naudojamus žemės ūkyje
 - prietaisus svečių naudojamus viešbučiuose, moteliuose ir kituose gyvenamosiose vietose
 - prietaisus naudojamus nakvynės ir pusryčių versle
19. Šiuo prietaisu gali naudotis 8 ir vyresnio metų amžiaus vaikai, jei juos prižiūri suaugęs asmuo arba jie buvo išmokyti, kaip naudotis gaminiu saugiai ir supranta potencialius pavojus. Naudotojo valymo ir techninės priežiūros procedūrų neturėtų atlikti jaunesni nei 8 metų amžiaus vaikai be priežiūros. Laikykite prietaisą ir jo maitinimo bloką jaunesniems nei 8 metų vaikams nematomoje ir nepasiekiamoje vietoje. Prietaisu gali naudotis asmenys su fizine, jutimine arba psichine negalia, arba neturintys patirties ar žinių, jei juos prižiūri kitas žmogus arba jei jie buvo išmokyti, kaip saugiai

naudotis prietaisu ir supranta potencialius pavojus. Vaikams negalima leisti žaisti su šiuo prietaisu.

Do not immerse in water! – Nemerkti į vandenį!

SVARBU

- Nenaudokite virdulio užkaisti kitokiems skysčiams nei vanduo. Ruošdami gėrimą niekada į virdulio vidų nedėkite arbatos pakeliuose, nekratykite arbatžolių arba kokių nors kitokių sudedamųjų dalių.
- Į virdulį visuomet pilkite šaltą vandenį.
- Vandens lygis privalo būti tarp mažiausio ir didžiausio lygių atžymų. Jei virdulys perpildytas, vanduo gali pradėti taškytis.
- Prieš nuimdami nuo pagrindo visada išjunkite virdulį.
- Įsitinkinkite, kad dangtis gerai uždarytas.
- Pagrindas ir virdulio korpusas neturi būti drėgni.
- Naudokite virdulį tik kartu su originaliu jo pagrindu.

PRIETAISO NAUDOJIMAS

Prieš naudojimą pirmąjį kartą

Prieš naudodami pirmąjį kartą pripilkite į virdulį švaraus, šalto vandens iš čiaupo iki maksimalaus lygio atžymos, įjunkite jį bei leiskite vandeniui užvirti. Tada išpilkite vandenį lauk ir pakartokite tą pačią procedūrą bent penkis kartus. Taip pat rekomenduojame palikti tuščią virdulį atvirą 24 valandoms. Virdulys pagamintas iš medžiagų, kurios sąlytyje su vandeniu, sertifikuotos, kaip sveikatai nepavojingos.





- Kai vanduo pradeda virti, virdulys išsijungia automatiškai.
- Pildami vandenį iš virdulio, neatidarykite dangčio.
- Baigę naudojimąsi prietaisu, atjunkite maitinimo laidą nuo elektros lizdo.
- Virdulys turi automatinę saugos grandinę, kuri apsaugo prietaisą nuo perkaitimo. Grandinė suaktyvinama kai įjungiamas virdulys, kuriame yra nepakankamas kiekis vandens. Jei buvo suaktyvinta automatinė saugos grandinė, išjunkite virdulį, atjunkite prietaisą nuo maitinimo šaltinio ir leiskite ataušti nuo 5 iki 10 minučių. Tada galite vėl pripildyti virdulį vandeniu ir naudoti prietaisą kaip įprastai.

LT

Pagrindinis naudojimas

1. Padėkite pagrindą ant sauso ir plokščio paviršiaus ir prijunkite maitinimo laidą prie elektros lizdo. Uždėkite virdulį ant pagrindo.
2. Paspaudę  išgirsite garsą ir prasidės kaitinimo procesas. Numatytoji temperatūra nustatoma 100°C, ir šviečia raudonas indikatorius.
3. Po to kai vanduo užkaito, virdulys išsijungia automatiškai, užgęsta indikatorius ir pasigirsta garsas.
4. Baigę naudojimąsi prietaisu, atjunkite maitinimo laidą nuo elektros lizdo.

Pažangiosios funkcijos

1. Palaikę nuspaudę  3 sekundes, išgirsite garsą, ir vandens kaitinimo procesas prasidės; mirksi raudonas LED indikatorius. Kai vanduo užverda (100°C), virdulys palaikys vandens temperatūrą 2 val. laikotarpyje, o indikatorius mirksės. Per šias dvi valandas, kaitinimo procesas bus suaktyvintas, kai temperatūra nukris žemiau 85°C.
2. Spauskite  vieną kartą – įsižiebia 60°C šviesinis indikatorius. Kaitinimo indikatorius persijungs į žalią spalvą, ir vanduo užkais iki 60°C.
3. Dukart spauskite  – įsižiebia 70°C šviesinis indikatorius. Kaitinimo indikatorius persijungs į mėlyną spalvą, ir vanduo užkais iki 70°C.
4. Tris kartus spauskite  – įsižiebia 80°C šviesinis indikatorius. Kaitinimo indikatorius persijungs į geltoną spalvą, ir vanduo užkais iki 80°C.

5. Keturis kartus nuspauskite  – įsižiebia 90°C šviesinis indikatorius. Kaitinimo indikatorius persijungs į violetinę spalvą, ir vanduo užkais iki 90°C.
6. Baigę naudojimąsi prietaisu, atjunkite maitinimo laidą nuo elektros lizdo.

Rekomenduojamos temperatūros ruošiant įvairius gėrimus

Gėrimas	Temperatūros nuostatos	Leistinas nuokrypis
Arbata „Sencha“, maistas vaikams	60 °C	+/-5 °C
Žalioji arbata	70 °C	+/-5 °C
Baltoji arbata	80 °C	+/-5 °C
Tirpi kava	90 °C	+/-5 °C
Malta kava, juodoji arbata ir žolelių arbata	100 °C	+/-5 °C

Pastaba: šis gaminyš nekalibruojamas komerciniais arba moksliniais tikslais. Galutinė temperatūra gali skirtis nuo temperatūros, rodomos valdymo skydelyje diapazone +/-5 °C.

TECHNINĖ PRIEŽIŪRA IR VALYMAS

- Visada atjunkite laidą nuo elektros lizdo ir leiskite prietaisui ataušti prieš valydami!
- Išvalykite prietaiso vidų drėgna šepeta ir tada išdžiovinkite. Prietaiso valymui nenaudokite aštrių arba abrazyvinių medžiagų, kurios gali pažeisti paviršių.
- Išimkite nuovirų filtrą ir išplaukite jį švari vandeniu.
- Reguliariai šalinkite susikaupusias nuoviras. Tai darydami naudokite medžiagas, skirtas nuovirų šalinimui nuo virtuvės prietaisų.

TECHNINIAI DUOMENYS

Talpa: 1,7 l

Vardinė įtampa: 220–240 V~50/60 Hz

Vardinė įvesties galia: 1850–2200 W

NAUDOJIMAS IR ATLIEKŲ UTILIZAVIMAS

Vyniojamasis popierius ir gofruoto kartono dėžė – išmesti į atliekas. Pakavimo folija, PE maišeliai, plastikiniai elementai – išmesti į plastiko perdirbimo konteinerius.

GAMINIŲ UTILIZAVIMAS PASIBAIGUS JŲ EKSPLOATACIJOS LAIKUI

Elektros ir elektronikos dalių utilizavimas (taikoma ES valstybėse narėse ir kitose Europos šalyse, kur galioja atliekų perdirbimo sistema)

Ant gaminio ar jo pakuotės atvaizduotas simbolis reiškia, kad gaminio negalima utilizuoti kartu su buitinėmis atliekomis. Nugabenkite gaminį į atitinkamą elektros ar elektronikos gaminių perdirbimo vietą. Utilizuodami gaminį imkitės saugos priemonių dėl neigiamo poveikio žmogaus sveikatai ir aplinkai.

Perdirbimas prisideda prie gamtinių išteklių išsaugojimo. Daugiau informacijos apie šio gaminio perdirbimą, teiraukitės vietinės valdžios institucijose, buitinių atliekų perdirbimo organizacijose arba parduotuvėje, kur įsigijote šį gaminį.

Šis produktas atitinka ES direktyvos dėl elektromagnetinio suderinamumo ir elektros saugos reikalavimus.

Tekstas ir techniniai parametrai keičiami be išankstinio perspėjimo.



08/05



LT

DROŠĪBAS INSTRUKCIJAS

Rūpīgi izlasiet un saglabāiet turpmākai uzziņai!

Brīdinājums: Šajā rokasgrāmatā aprakstītie drošības pasākumi un norādījumi neietver visas iespējamās situācijas un apstākļus. Lietotājam ir jāsaprot, ka veselais saprāts, piesardzība un rūpība ir faktori, ko nevienā ierīcē nav iespējams integrēt. Par tiem ir jāparūpējas ierīces lietotājiem. Mēs neesam atbildīgi par bojājumiem, kas radušies pārvadāšanas laikā, vai ko izraisījusi nepareiza lietošana, sprieguma svārstības vai jebkuras ierīces daļas modificēšana vai regulēšana.

Lai aizsargātu elektriskas ierīces pret aizdegšanās vai strāvas trieciena risku, ir jāievēro pamata drošības pasākumi, tostarp šādi:

1. Pārlicinieties, ka jūsu rozetes spriegums atbilst uz ierīces marķējuma norādītajam, un ka rozete ir atbilstoši iezemēta. Rozetei ir jābūt uzstādītai saskaņā ar attiecināmajiem EN elektrības kodeksiem.
2. Neizmantojiet tējkannu ar bojātu vadu. **Visi remontdarbi, tostarp vada nomaiņa, ir jāveic profesionālam apkopes centram! Nenovietojiet ierīces aizsargvākus – strāvas trieciena risks!**
3. Neiegremdējiet tējkannu ūdenī vai citā šķidrumā!
4. Aizsargājiet ierīci pret tiešu saskari ar ūdeni un citiem šķidrumiem, lai nepieļautu strāvas triecienu.
5. Neizmantojiet tējkannu ārpus telpām vai mitrā vidē. Nepieskarieties tējkannai vai vadam ar slapjām rokām. Strāvas trieciena risks.
6. Nav ieteicams atstāt nepieskatītu tējkannu pieslēgtu rozetei. Pirms apkopes veikšanas atvienojiet barošanas vadu no rozetes. Neatvienojiet vadu, raujot to. Atvienojiet vadu, satverot kontaktdakšu.
7. Neļaujiet vadam pieskarties karstām virsmām, un neļaujiet tam iet pār asām malām.
8. Izmantojiet vienīgi oriģinālos piederumus.
9. Neatstājiet tējkannu nepieskatītu, kamēr tā darbojas.
10. Lietojot tējkannu bērnu tuvumā, nepieciešama rūpīga uzraudzība! Nekad neļaujiet bērniem izmantot ierīci vieni, lai nepieļautu

- strāvas trieciena risku. Glabājiet ierīci bērniem nepieejamā vietā. Neļaujiet vadam nokarāties pār galda vai darba virsmas malu.
11. Neturiet tējkannu karstu virsmu un siltuma avotu tuvumā (piemēram, uz elektriskās plīts).
 12. Izmantojiet tējkannu vienīgi saskaņā ar šajā rokasgrāmatā sniegtajām instrukcijām. Ražotājs nav atbildīgs par bojājumiem, kas radušies, ierīci lietojot neatbilstoši.
 13. Ja tējkanna ir pārāk piepildīta, var izšļakstīties karsts ūdens.
 14. Pirms noņemat tējkannu no pamatnes, pārliedzinieties, ka tā ir izslēgta.
 15. Izmantojiet tējkannu vienīgi ar komplektā iekļauto pamatni!
 16. BRĪDINĀJUMS: Nenoņemiet vāku, kamēr ūdens vārās.
 17. Nepieļaujiet ūdens šļakstīšanos uz vadības paneļa; ūdens var ietekmēt pareizu darbību.
 18. Šī ierīce ir paredzēta lietošanai mājās un tamlīdzīgiem lietojumiem, tostarp:
 - virtuves stūrīšiem tirgos, birojos un citās darba vietās;
 - lauksaimniecības lietojumiem;
 - viesu lietošanai viesnīcās un citās apmešanās vietās;
 - lietošanai naktsmītnēs.
 19. Ierīci drīkst lietot bērni, kas ir vismaz 8 gadus veci, ja tiem tiek nodrošināta uzraudzība vai ir sniegtas instrukcijas par ierīces drošu lietošanu un tie saprot iespējamās briesmas. Bērni nedrīkst veikt ierīces tīrīšanu un apkopi, ja vien tie nav vismaz 8 gadus veci un nav nodrošināta uzraudzība. Novietojiet ierīci un tās barošanas vadu vietā, kas nav pieejama bērniem, kuri jaunāki par 8 gadiem. Ierīci drīkst lietot cilvēki ar mazinātām fiziskajām, maņu vai garīgajām spējām vai bez pieredzes un zināšanām, ja tie tiek uzraudzīti vai ir saņēmuši instrukcijas par ierīces lietošanu un saprot iespējamās briesmas. Bērni nedrīkst ar ierīci spēlēties.

Do not immerse in water! – Neiegremdēt ūdenī!

UZMANĪBU

- Tējkannu nedrīkst lietot citu šķidrumu kā vien ūdens sildīšanai. Nekad neievietojiet tējkannā tējas maisījumus, beramo tēju vai citas sastāvdaļas dzērienu gatavošanai.
- Piepildot tējkannu, vienmēr izmantojiet aukstu ūdeni.
- Ūdens līmenim jābūt starp minimālo un maksimālo līmeni. Ja tējkanna ir pārāk piepildīta, var izšļakstīties ūdens.
- Vienmēr izslēdziet tējkannu, pirms noņemat to no pamatnes.
- Vienmēr pārliecinieties, ka vāks ir pienācīgi aiztaisīts.
- Pamatni un tējkannas korpusu nedrīkst saslapināt.
- Izmantojiet tējkannu vienīgi ar oriģinālo pamatni.

IERĪCES LIETOŠANA

Pirms pirmās lietošanas reizes

Pirms pirmās lietošanas reizes piepildiet tējkannu ar tīru, aukstu dzeramo ūdeni līdz maksimālajam līmenim, ieslēdziet to, un gaidiet, līdz ūdens sāk vārīties. Tad izlejiet ūdeni un atkārtojiet procesu vismaz piecas reizes. Ir arī ieteicams atstāt tukšo tējkannu atvērtu vismaz 24 stundas. Tējkannas materiāls, kas nonāk saskarē ar ūdeni, ir sertificēts kā veselībai nekaitīgs.





- Kad ūdens sāk vārīties, tējkanna automātiski izslēdzas.
- Neatveriet vāku, lejot ūdeni no tējkannas.
- Kad ierīces lietošana ir pabeigta, atvienojiet barošanas vadu no rozetes.
- Tējkanna ir aprīkota ar automātisku drošības ķēdi, kas aizsargā to pret pārkaršanu. Ķēde tiek aktivizēta, ieslēdzot tējkannu, kurā nav pietiekami daudz ūdens. Ja aktivizējusies automātiskā drošības ķēde, izslēdziet tējkannu, atvienojiet ierīci no rozetes un ļaujiet atdzist 5–10 minūtes. Pēc tam jūs varat no jauna piepildīt tējkannu ar ūdeni un lietot to kā parasti.

Lietošanas pamati

1. Novietojiet pamatni uz sausas un plakanas virsmas, un pievienojiet barošanas vadu rozetei. Novietojiet tējkannu uz pamatnes.
2. Īsi nospiediet ; jūs dzirdēsiet skaņu, un sāksies sildīšanas process. Noklusējuma temperatūra ir 100 °C, un indikators ir sarkans.
3. Kad ūdens būs uzkaršēts, tējkanna izslēgsies, indikators izdzīsīs, un jūs dzirdēsiet skaņu.
4. Kad ierīces lietošana ir pabeigta, atvienojiet barošanas vadu no rozetes.

LV

Izvērstas funkcijas

1. Nospiediet  3 sekundes; jūs dzirdēsiet skaņu, un sāksies ūdens sildīšanas process; LED indikators mirgos sarkans. Kad ūdens sāk vārīties (100 °C), tējkanna uzturēs ūdens temperatūru 2 stundas, un indikators mirgos. Šo divu stundu laikā sildīšanas process aktivizēsies, ūdens temperatūrai nokrītoties zem 85 °C.
2. Nospiediet  vienreiz; iedegsies 60 °C indikators. Sildīšanas indikators kļūs zaļš, un ūdens tiks sildīts līdz 60 °C.
3. Nospiediet  divreiz; iedegsies 70 °C indikators. Sildīšanas indikators kļūs zils, un ūdens tiks sildīts līdz 70 °C.
4. Nospiediet  trīsreiz; iedegsies 80 °C indikators. Sildīšanas indikators kļūs dzeltens, un ūdens tiks sildīts līdz 80 °C.
5. Nospiediet  četrreiz; iedegsies 90 °C indikators. Sildīšanas indikators kļūs purpursarkans, un ūdens tiks sildīts līdz 90 °C.
6. Kad ierīces lietošana ir pabeigta, atvienojiet barošanas vadu no rozetes.

Ieteicamās temperatūras dzērienu gatavošanai

Dzēriens	Temperatūras iestatījumi	Pielaide
Sencha tēja, bērnu ēdieni	60°C	+/-5°C
Zaļā tēja	70°C	+/-5°C
Baltā tēja	80°C	+/-5°C
Šķīstošā kafija	90°C	+/-5°C
Malta kafija, melnā tēja un zāļu tēja	100°C	+/-5°C

Piezīme: Šī ierīce nav kalibrēta komerciāliem un zinātniskiem nolūkiem. Galīgā temperatūra var atšķirties no temperatūras, kas norādīta uz vadības paneļa, +/-5°C diapazonā.

APKOPE UN TĪRĪŠANA

- Pirms tīrīšanas vienmēr atvienojiet vadu no rozetes un ļaujiet ierīcei atdzist!
- Noslaukiet ierīces ārpusi ar mitru drānu un nosusiniet. Neizmantojiet asus vai kodīgus tīrīšanas līdzekļus, kas var bojāt ierīces virsmu.
- Izņemiet katlakmens filtru un noskalojiet ar tīru ūdeni.
- Regulāri notīriet uzkrājušos katlakmeni. Lai to darītu, lietojiet šim nolūkam paredzētus līdzekļus.

TEHNISKĀ INFORMĀCIJA

Tilpums: 1,7 l

Nominālais spriegums: 220–240 V~ 50/60 Hz

Nominālā ieejas jauda: 1850–2200 W

ATBRĪVOŠANĀS NO ATKRITUMIEM

Ietinamais papīrs un kartons – nogādāt pārstrādes punktā. Iepakojuma folija, PE maisi, plastmasas daļas – iemest plastmasas šķirošanas konteineros.

ATBRĪVOŠANĀS NO IERĪCĒM KALPOŠANAS LAIKA BEIGĀS

Atbrīvošanās no elektriska un elektroniska aprikojuma (attiecas uz ES dalībvalstīm un citām Eiropas valstīm, kur ieviesta pārstrādes sistēma)

Norādītais simbols uz ierīces vai iepakojuma nozīmē, ka ierīci nedrīkst pievienot sadzīves atkritumiem. Nododiet ierīci norādītajā elektriska un elektroniska aprikojuma pārstrādes punktā. Novērsiet negatīvu ietekmi uz veselību un vidi, parūpējoties par ierīces pareizu pārstrādi.

Pārstrāde palīdz taupīt dabas resursus. Lai saņemtu plašāku informāciju par šīs ierīces pārstrādi, sazinieties ar vietējo atbildīgo iestādi, sadzīves atkritumu apstrādes organizāciju vai veikalu, kur ierīci iegādājāties.

Šī ierīce atbilst ES direktīvu prasībām par elektromagnētisko saderību un elektrisko drošību.

Iespējamā teksta un tehnisko parametru izmaiņas.



08/05



LV

www.ecg-electro.eu

CZ

K+B Progres, a.s.
U Expertu 91
250 69 Klíčany

tel.: +420 272 122 111
e-mail: ECG@kbexpert.cz

SK

Distribútor pre SR: K+B Elektro – Media, k.s.
Mlynské Nivy 73
821 05 Bratislava

tel.: +421 232 113 410
e-mail: ECG@kbexpert.cz

PL

K+B Progres, a.s.
U Expertu 91
250 69 Klíčany, Czech Rep.

tel.: +420 272 122 111
e-mail: ECG@kbexpert.cz

HU

K+B Progres, a.s.
U Expertu 91
250 69 Klíčany, Czech Rep.

tel.: +420 272 122 111
e-mail: ECG@kbexpert.cz

DE

Distributor für DE: K+B E-Tech GmbH & Co. KG
Barbaraweg 2, DE-93413 Cham
Bei Beschwerden rufen Sie die Telefonnummer **09971/4000-6080**
an. (Mo – Fr 9:00 – 16:00)

HR/BIH

K+B Progres, a.s.
U Expertu 91
250 69 Klíčany, Czech Rep.

tel.: +420 272 122 111
e-mail: informacije@kbprogres.cz

SI

K+B Progres, a.s.
U Expertu 91
250 69 Klíčany, Czech Rep.

tel.: +420 272 122 111
e-mail: informacije@kbprogres.cz

SR/MNE

K+B Progres, a.s.
U Expertu 91
250 69 Klíčany, Czech Rep.

tel.: +420 272 122 111
e-pošta: informacije@kbprogres.cz

ET

K+B Progres, a.s.
U Expertu 91
250 69 Klíčany, Czech Rep.

tel.: +420 272 122 111
e-post: ECG@kbexpert.cz

LT

K+B Progres, a.s.
U Expertu 91
250 69 Klíčany, Czech Rep.

tel.: +420 272 122 111
el. paštas: ECG@kbexpert.cz

LV

K+B Progres, a.s.
U Expertu 91
250 69 Klíčany, Czech Rep.

tel.: +420 272 122 111
e-pasts: ECG@kbexpert.cz

■ Dovožce neručí za tiskové chyby obsažené v návodu k použití výrobku. ■ Dovožca neručí za tlačové chyby obsiahnuté v návode na použitie výrobku. ■ Importer nie ponosi zodpovednosť za chyby tiskárske v inštrukcii obsluhy do produktu. ■ Az importőr nem felel a termék használati útmutatójában fellelhető nyomdai hibáért. ■ Der Importeur haftet nicht für Druckfehler in der Bedienungsanleitung des Produkts. ■ The importer takes no responsibility for printing errors contained in the product's user's manual. ■ Uvoznik ne snosi odgovornost za tiskarske greške u uputama. ■ Uvoznik ne jamči za morebitne tiskovne napake v navodilih za uporabo izdelka. ■ Uvoznik ne preuzima nikakvu odgovornost za štamparske greške sadržane u uputstvu za upotrebu proizvoda. ■ Importija ei vastuta toote kasutusjuhendis leiduvate trükkivigade eest. ■ Importuotojas neapsiima atsakomybės dėl spausdinimo klaidų, pasitaikančių gaminio naudotojo vadove. ■ Ražotājs neuzņemas atbildību par drukas kļūdām ierīces rokasgrāmātā.